

1 Planta Atual Existente

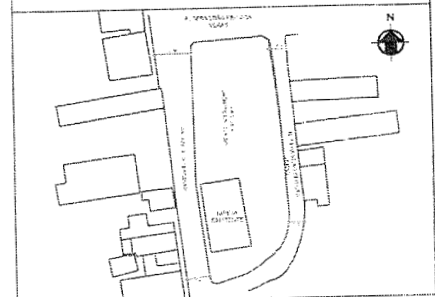

1 Planta de Situação

DATA: 27/09	1:500
PROJETO: REFORMA E AMPLIAÇÃO PRAÇA MATRIZ DE CARACARA	2011
PROJETO: REFORMA E AMPLIAÇÃO PRAÇA MATRIZ DE CARACARA	2011
PROJETO: REFORMA E AMPLIAÇÃO PRAÇA MATRIZ DE CARACARA	2011

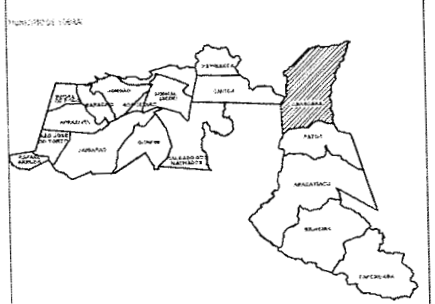
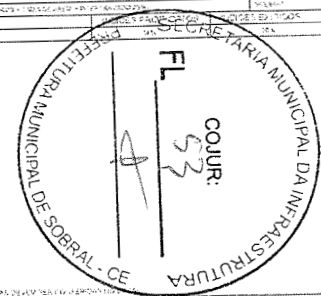

SECRETARIA DA INFRAESTRUTURA

PROJETO: PROJETO ARQUITETÔNICO REFORMA E AMPLIAÇÃO PRAÇA MATRIZ DE CARACARA

INTERESSADO: **Emídio S. Cabral Jun. Jr.**
Arquiteto - Urbanista / CAU: A15727
Secretaria da Infraestrutura - SEIN
Prefeitura Municipal de Sobral

INDICADOR: 01 - ANEXO AO LIT 5

CODIGO: 00000000

MUNICIPIO: SOBRAL

ASSUNTO: REFORMA E AMPLIAÇÃO PRAÇA MATRIZ DE CARACARA

ESCALA: 1:500

DATA: 27/09

REVISÃO: 01

ARQUIVO: 01/09

PRIMICIA: 01/09

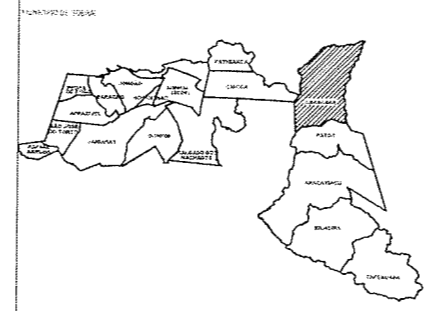

LEGENDA CONSTRUÇÃO/DEMOLIÇÃO

- 01 - ÁREA DE PROJETO EXISTENTE (Linha tracejada)
- 02 - ÁREA A SER DEMOLIDA (Hachura diagonal)
- 03 - ÁREA A SER CONSTRUÍDA (Hachura cruzada)
- 04 - ÁREA DE PARQUEAMENTO (Hachura horizontal)
- 05 - ÁREA DE SERVIÇOS (Hachura vertical)
- 06 - ÁREA DE SERVIÇOS (Hachura diagonal)
- 07 - ÁREA DE SERVIÇOS (Hachura diagonal)
- 08 - ÁREA DE SERVIÇOS (Hachura diagonal)
- 09 - ÁREA DE SERVIÇOS (Hachura diagonal)
- 10 - ÁREA DE SERVIÇOS (Hachura diagonal)

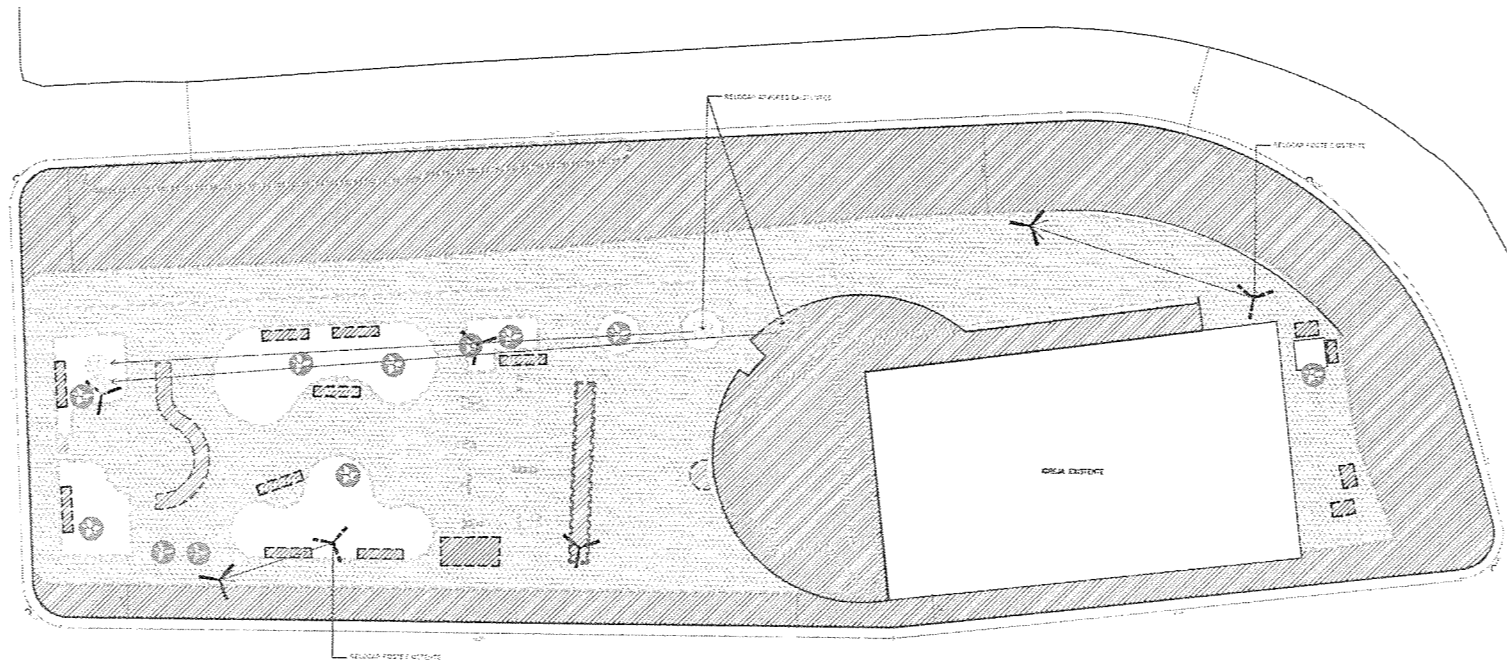

1 Planta Demolir/Construir

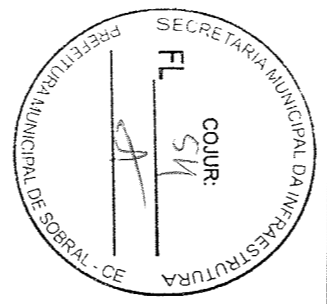

SECRETARIA DA INFRAESTRUTURA

PROJETO: PROJETO ARQUITETÔNICO REFORMA E AMPLIAÇÃO PRAÇA MATRIZ DE CARACARAÍ

INTERESSADO: **Emídio S. Cabral JUNIOR**
Arquiteto - Urbanista / CAU 115727
Secretaria da Infraestrutura - SEIN - Prefeitura Municipal de Sobral

ASSUNTO: PLANO DE PROJETO DE ARQUITETURA

ESCALA: 1:500

DATA: 02/09

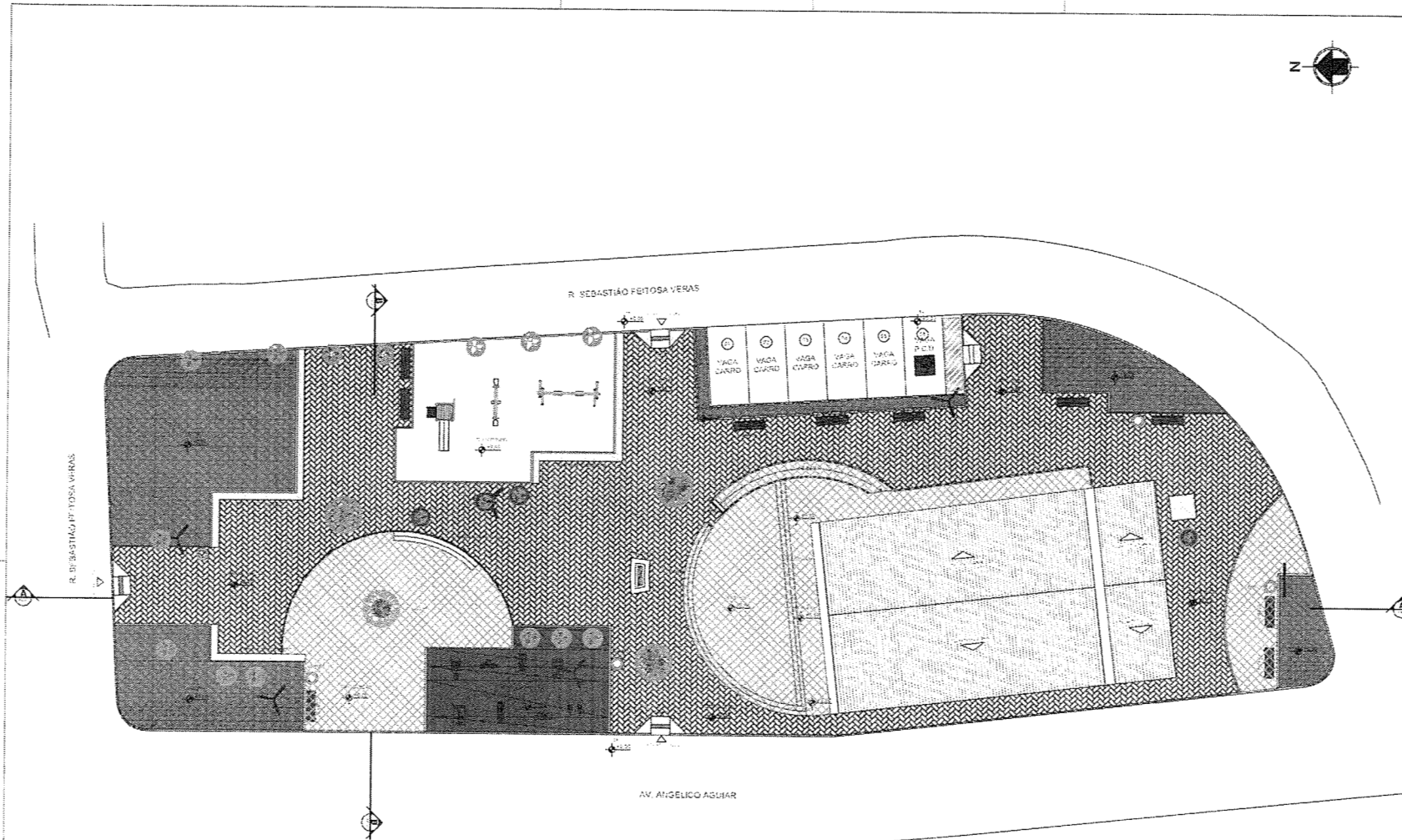

PLANTA DE LAYOUT PROPOSTO - 1:100 - 03/09/2010

ID	DESCRIÇÃO	QUANTIDADE	UNIDADE
01	REFORMA E MELHORIA DE PAVIMENTO DE CERCADO	10.000	M ²
02	REFORMA E MELHORIA DE PAVIMENTO DE CERCADO	10.000	M ²
03	REFORMA E MELHORIA DE PAVIMENTO DE CERCADO	10.000	M ²
04	REFORMA E MELHORIA DE PAVIMENTO DE CERCADO	10.000	M ²
05	REFORMA E MELHORIA DE PAVIMENTO DE CERCADO	10.000	M ²
06	REFORMA E MELHORIA DE PAVIMENTO DE CERCADO	10.000	M ²
07	REFORMA E MELHORIA DE PAVIMENTO DE CERCADO	10.000	M ²
08	REFORMA E MELHORIA DE PAVIMENTO DE CERCADO	10.000	M ²
09	REFORMA E MELHORIA DE PAVIMENTO DE CERCADO	10.000	M ²
10	REFORMA E MELHORIA DE PAVIMENTO DE CERCADO	10.000	M ²
11	REFORMA E MELHORIA DE PAVIMENTO DE CERCADO	10.000	M ²
12	REFORMA E MELHORIA DE PAVIMENTO DE CERCADO	10.000	M ²
13	REFORMA E MELHORIA DE PAVIMENTO DE CERCADO	10.000	M ²
14	REFORMA E MELHORIA DE PAVIMENTO DE CERCADO	10.000	M ²
15	REFORMA E MELHORIA DE PAVIMENTO DE CERCADO	10.000	M ²
16	REFORMA E MELHORIA DE PAVIMENTO DE CERCADO	10.000	M ²
17	REFORMA E MELHORIA DE PAVIMENTO DE CERCADO	10.000	M ²
18	REFORMA E MELHORIA DE PAVIMENTO DE CERCADO	10.000	M ²
19	REFORMA E MELHORIA DE PAVIMENTO DE CERCADO	10.000	M ²
20	REFORMA E MELHORIA DE PAVIMENTO DE CERCADO	10.000	M ²

1 Planta Layout Proposto

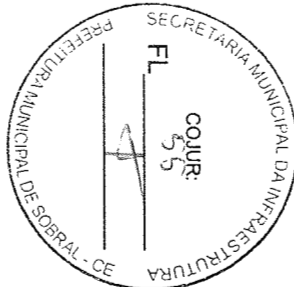

SECRETARIA DA INFRAESTRUTURA

PROJETO: REFORMA E MELHORIA DE PAVIMENTO DE CERCADO

PROJETADE: **Emídio S. Cabral**
Arquiteto - Urbanista / CAU: A1572
Secretaria da Infraestrutura - SE
Prefeitura Municipal de Sobral

ASSUNTO: REFORMA E MELHORIA DE PAVIMENTO DE CERCADO

ESCALA: 1:100

DATA: 03/09/2010

REVISÃO: _____

APROVADO: _____

PROJETADE: _____

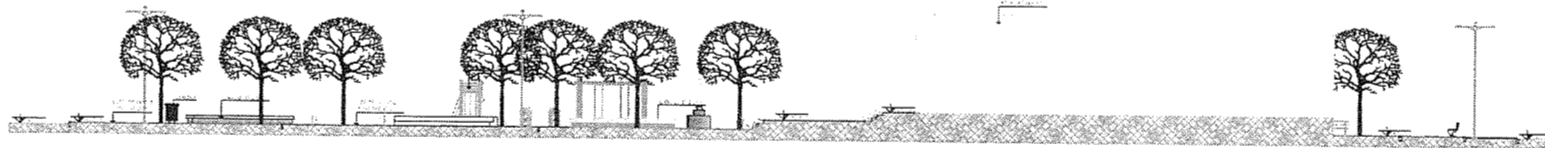

1 Corte AA



2 Corte BB

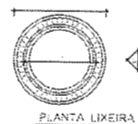

3 Detalhe Lixeira

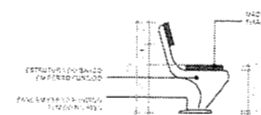
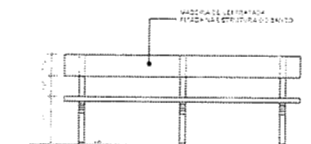
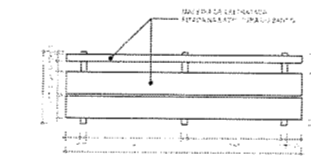
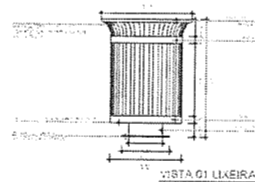

11 Detalhe Banco de Madeira

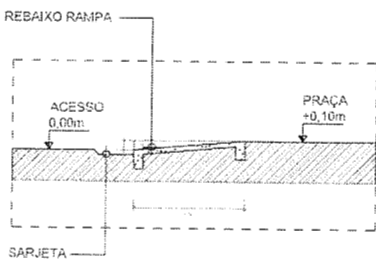
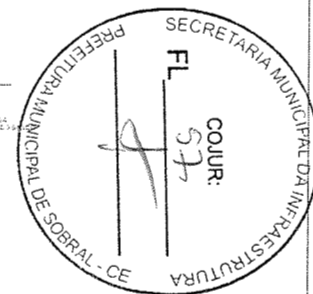

4 Detalhe Rampa 01

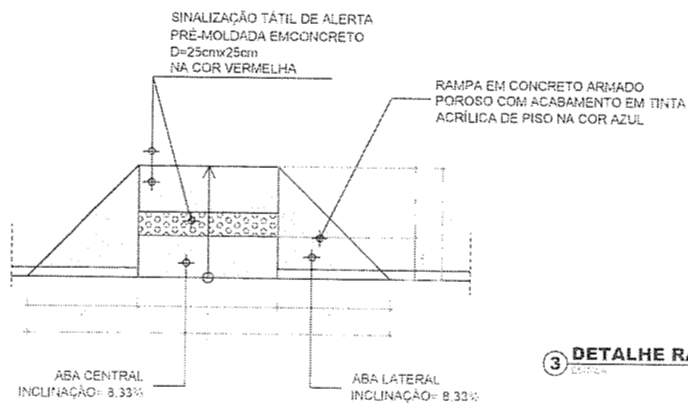

3 DETALHE RAMPA PASSEIO

SECRETARIA DA INFRAESTRUTURA			
PROJETO:	PROJETO ARQUITETÔNICO REFORMA E MELHORIA PRAÇA MATRIZ DE CARACARU		
INTERESSADO:	Emídio S. Cabral Júnior Arquiteto - Urbanista / CAU: A1577		
ENCOMENDADOR:	Secretaria da Infraestrutura - S.		
MUNICÍPIO:	Sobral		
ASSUNTO:	ESCALA:		
COPIE EM:	1:50		
COPIE EM:	1:25		
COPIE EM:	1:10		
COPIE EM:	1:5		
COPIE EM:	1:2		
COPIE EM:	1:1		
DATA:	REVISÃO:	APROVADO:	PIRÂMIDE:
05/12/2014			05/09

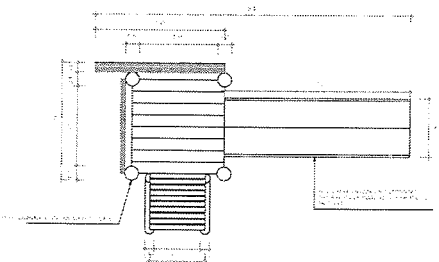

1 **Planta Escorregador**

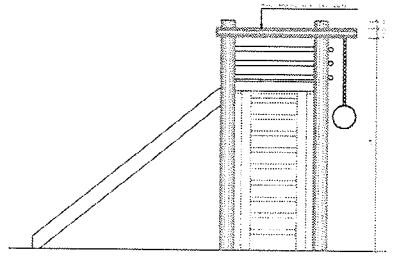

2 **Vista Escorregador**

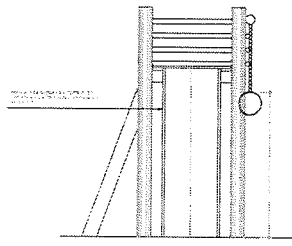

3 **Vista Escorregador**

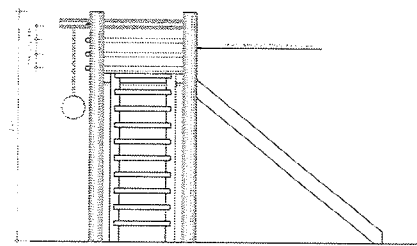

4 **Vista Escorregador**

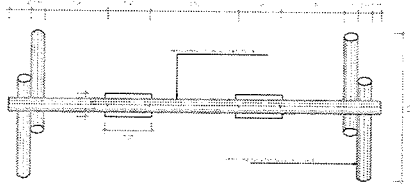

8 **Planta Balanco**

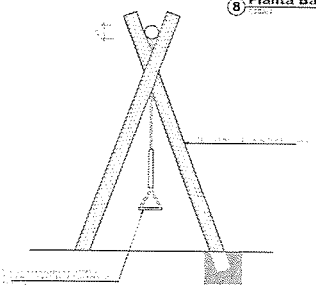

9 **Planta Balanco**

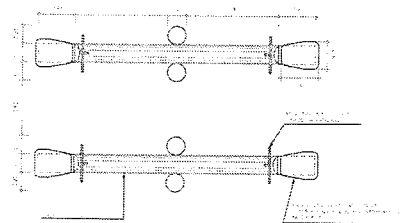

5 **Planta Gangorra**

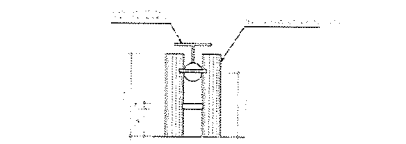

6 **Vista Gangorra**

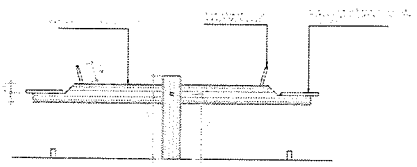

7 **Vista Gangorra**

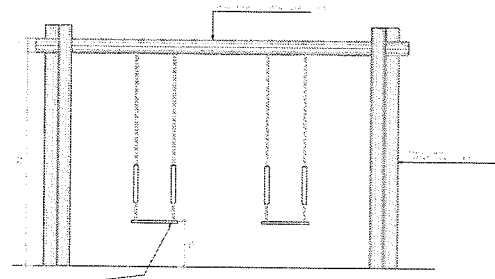

10 **Planta Balanco**

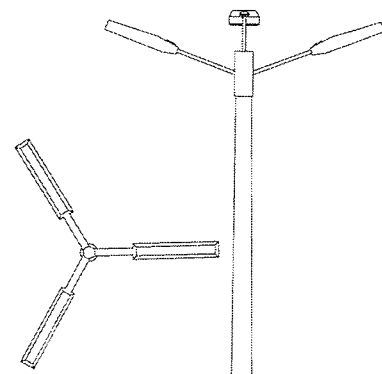

INSTALAR POSTE COM
ILUMINAÇÃO EM LED. VER
PROJETO ELETRICO

13 **Detalhe Poste**

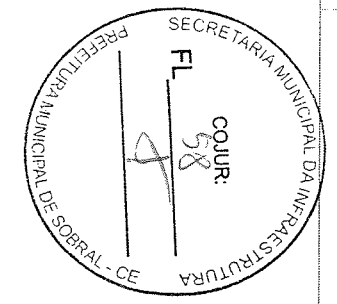

SECRETARIA DA INFRAESTRUTURA

PROJETO: PROJETO ARQUITETÔNICO
REFORMA E AMPLIAÇÃO PRAÇA MATRIZ DE CARACARA

INTERESSADO: **Emidio S. Costa**

ENGENHEIRO: **Arquiteto - Urbanista - CAU: A15:**
Secretaria da Infraestrutura - S.
Prefeitura Municipal de

SOBRAL
PREFEITURA
SECRETARIA DA INFRAESTRUTURA

DATA	REVISÃO	APROVADO	PRIMEIRA
06/09			06/09

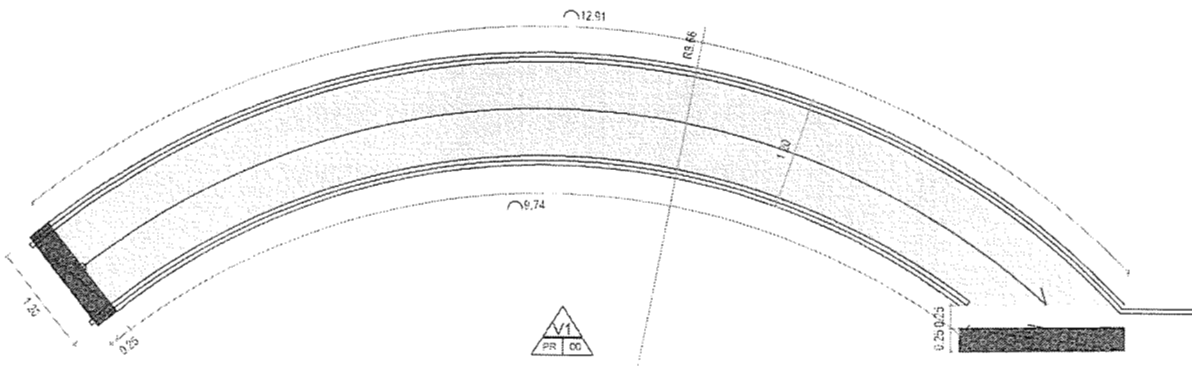

1 Detalhe Rampa Acessível

GUARDA-CORPO E CORREIAÇÃO METÁLICA ASSOCIADO Ø1 3/4" INOX A INSTALAR

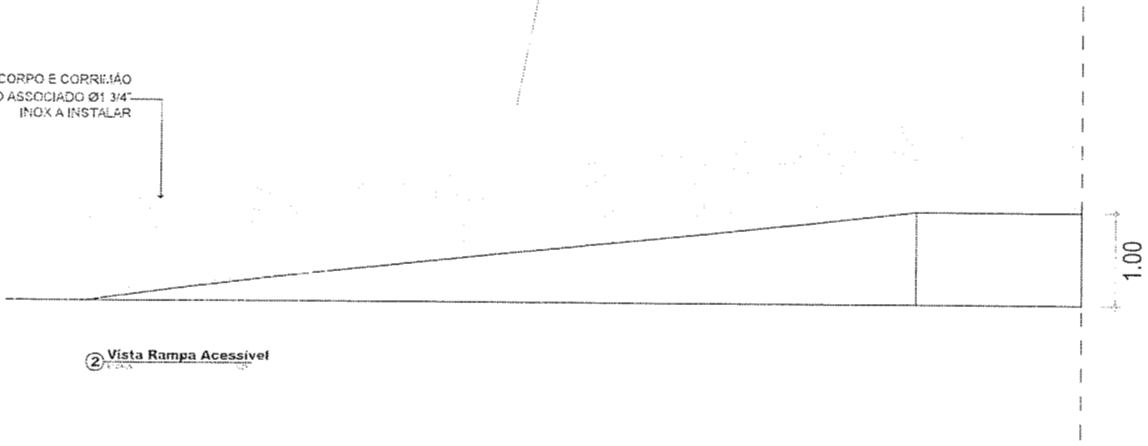

2 Vista Rampa Acessível

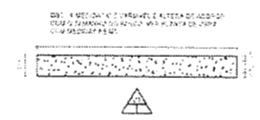

3 Det. Banco De Concreto

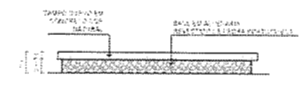

4 Vista Banco De Concreto

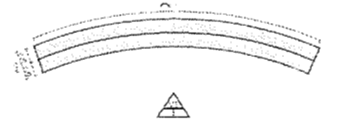

5 Det. Banco De Concreto 02

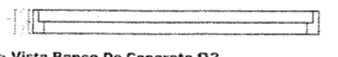

6 Vista Banco De Concreto 02

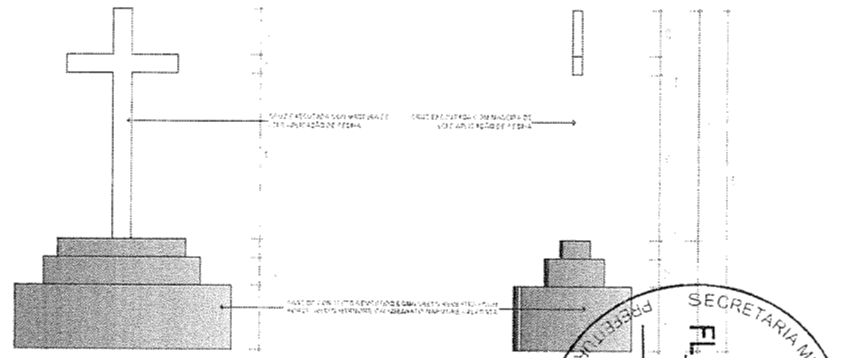

VISTA FRONTAL

VISTA LATERAL

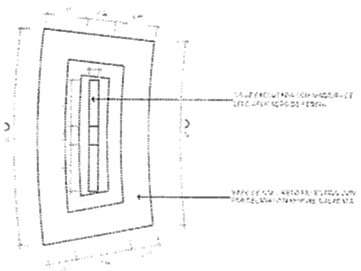

PLANTA

7 Detalhe Base

SECRETARIA DA INFRAESTRUTURA	
PROJETO:	PROJETO ARQUITETÔNICO REFORMA E AMPLIAÇÃO PRAÇA MATRIZ DE CARACARA
INTERESSADO:	Emídio S. Caetano
ENDEREÇO:	Arquiteto - Urbanista / CAU: A15
MUNICÍPIO:	Secretaria da Infraestrutura - Prefeitura Municipal de Sobral
DATA:	07/09



1 PERSPECTIVA
ESCALA

S/E

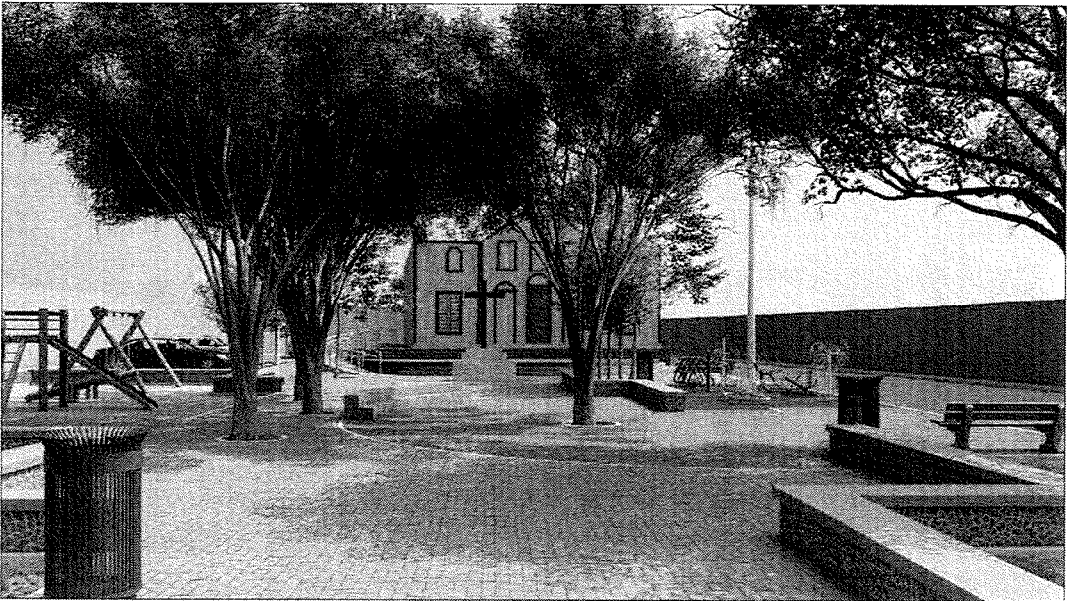

2 PERSPECTIVA
ESCALA

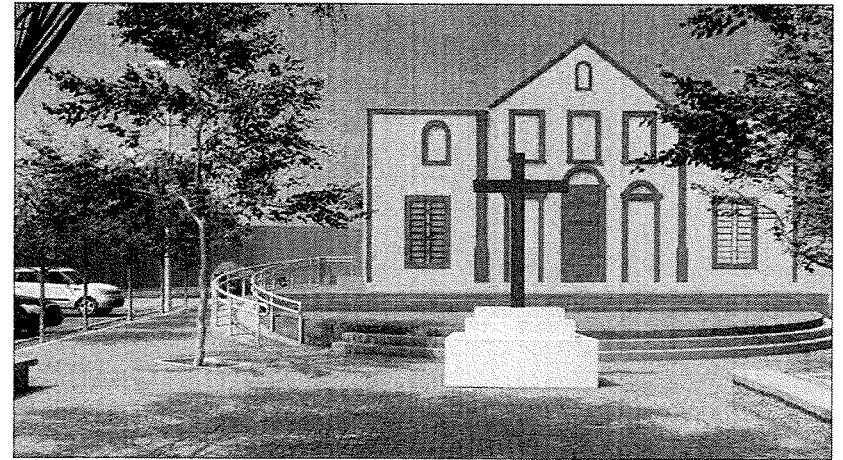

3 PERSPECTIVA
ESCALA

S/E

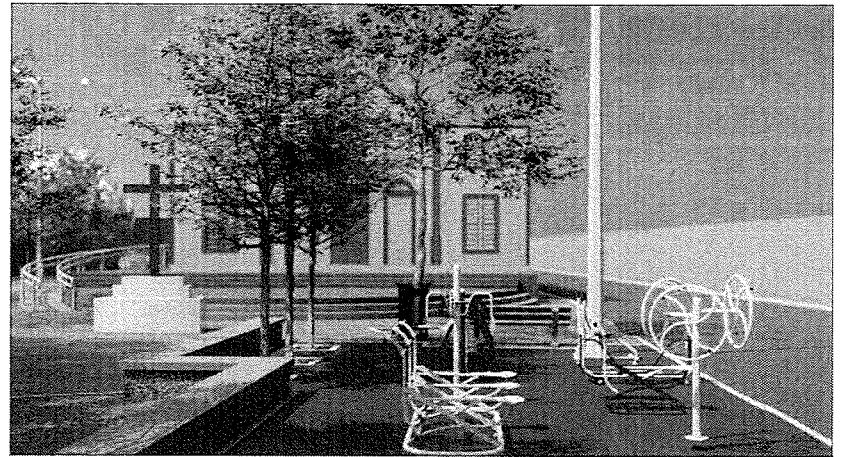

4 PERSPECTIVA
ESCALA

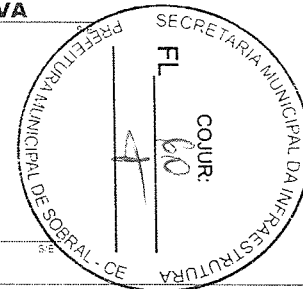

SECRETARIA DA INFRAESTRUTURA

PROJETO: PROJETO ARQUITETÔNICO REFORMA E AMPLIAÇÃO PRAÇA MATRIZ DE CARACARA

INTERESSADO: **Emídio S. Costa**

PAPEL: PRESIDENTAL

DIRETOR: **Arquiteto-Urbanista LCAU: A157**

SECRETARIA DA INFRAESTRUTURA

MUNICÍPIO: **Sobral**

ASSUNTO: **Secretaria da Infraestrutura - S.I.**

SECRETARIA DA INFRAESTRUTURA

DATA: 08/09

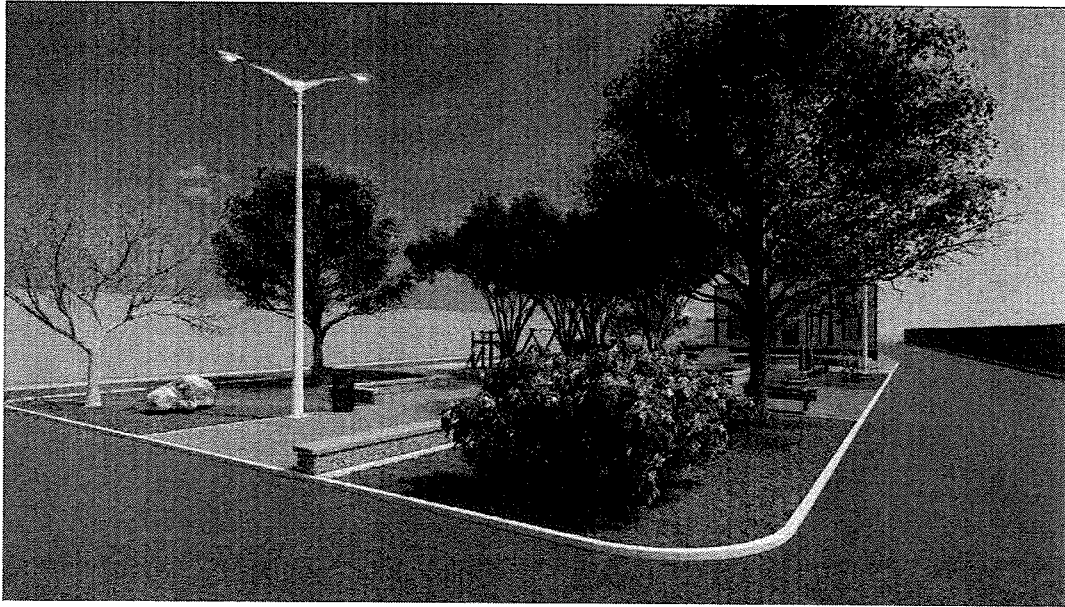

1 PERSPECTIVA
ESCALA 6/E



2 PERSPECTIVA
ESCALA 6/E

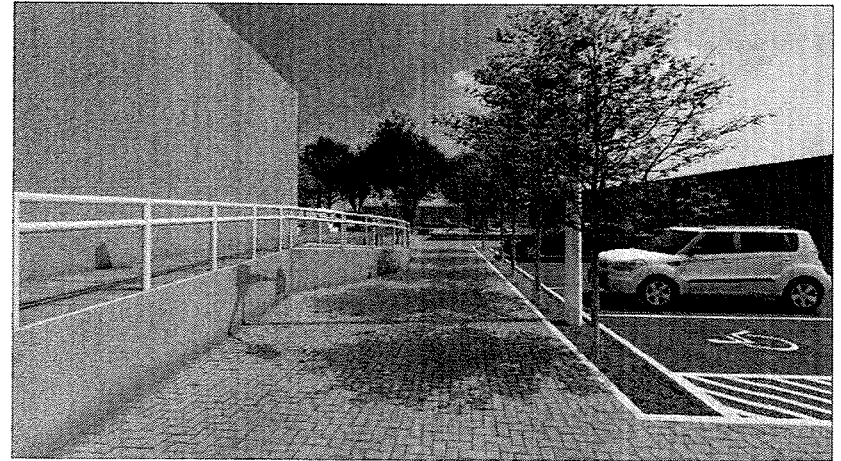

3 PERSPECTIVA
ESCALA 6/E

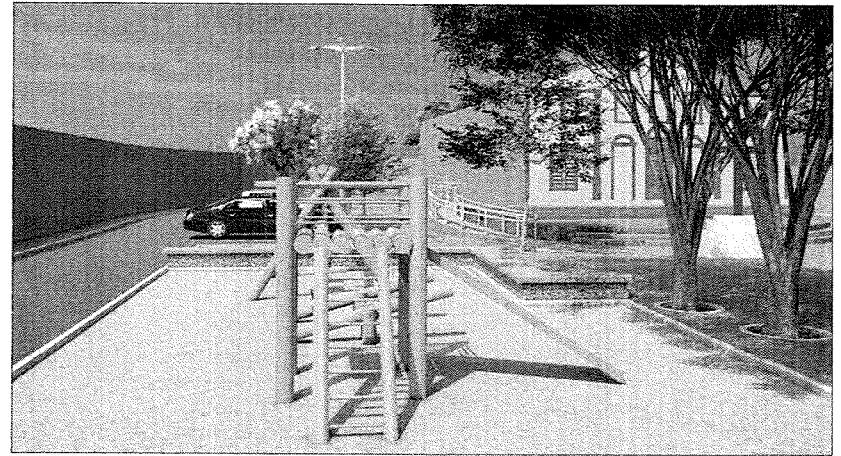

4 PERSPECTIVA
ESCALA 6/E

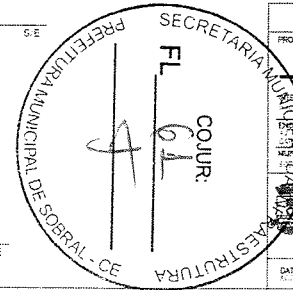

SECRETARIA DA INFRAESTRUTURA	
PROJETO: PROJETO ARQUITETÔNICO REFORMA E AMPLIAÇÃO PRAÇA MATRIZ DE CARACARA	
PROFESSOR RESPONSÁVEL:	<i>Emídio S. Capri...</i>
PROF. DE REGISTRO:	Arquiteto - Urbanista / CAU: A157
PROF. DE REGISTRO:	Secretaria da Infraestrutura - S
PROF. DE REGISTRO:	Prefeitura Municipal de Sobral
SOBRAL PREFEITURA SECRETARIA DA INFRAESTRUTURA	
DATA: 09/09	PRIMEIRA 09/09

COMPLEMENTARES

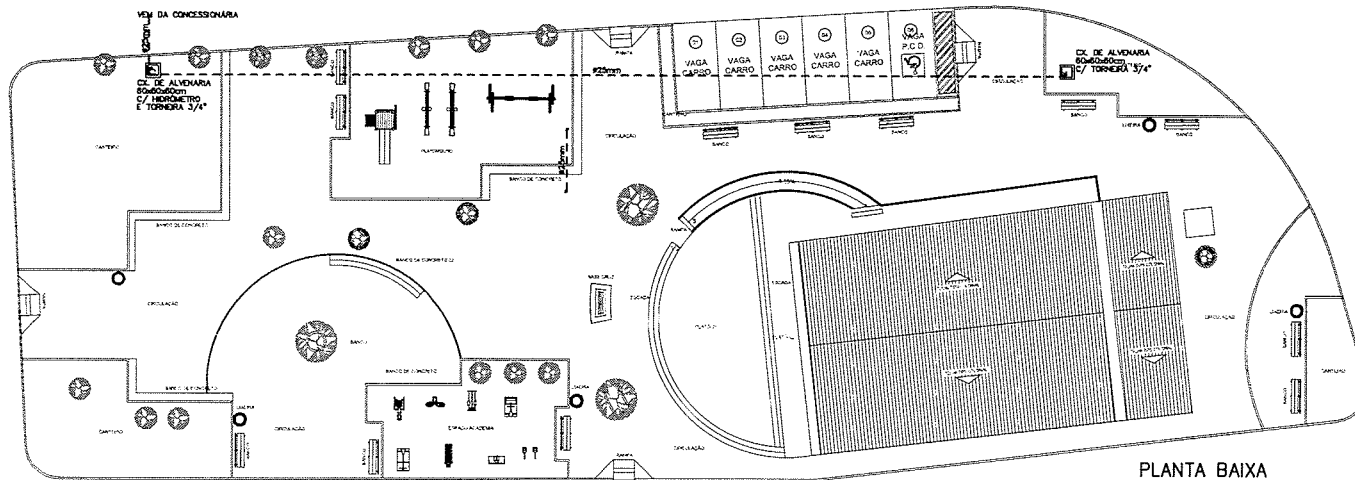

PLANTA BAIXA
ESCALA 1/150

LEGENDA

--- TUBO PVC SOLDÁVEL MARROM EMBUTIDO PELO PISO
(VER DIAMETRO EM PLANTA)

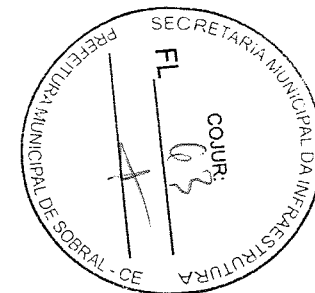

José Augusto Azevedo L. Filho
José Augusto Azevedo L. Filho
 Gerente de Projetos Complementares
 Secretaria da Infraestrutura
 Prefeitura Municipal de Sobral

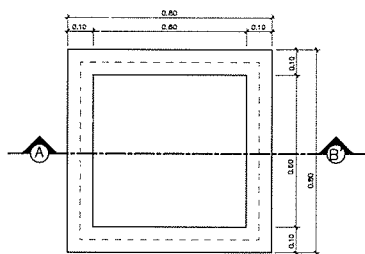

PLANTA BAIXA

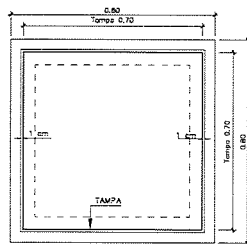

VISTA SUPERIOR.

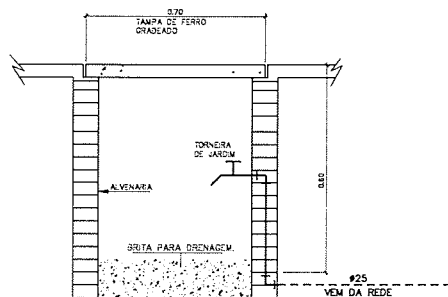

CORTE - A B'

DETALHE EXECUTIVO DA CAIXA COM TORNEIRA DE JARDIM
 CAIXA DE PASSAGEM 60x60x60cm - TAMPA DE CONCRETO

SECRETARIA DA INFRAESTRUTURA			
PROJETO:	PROJETO HIDRÁULICO PRAÇA MATRIZ CARACARÁ		
INTERESSADO:	PREFEITURA DE SOBRAL	AUTOR:	AUGUSTO AZEVEDO FILHO
ENDEREÇO:	_____		
MUNICÍPIO:	SOBRAL		
SOBRAL PREFEITURA SECRETARIA DA INFRAESTRUTURA	PLANTA BAIXA	1/150	_____
	DETALHES CONSTRUTIVOS	_____	_____
	LEGENDA	SEM	_____
	_____	_____	_____
DATA:	AGOSTO/2012	REVISÃO:	01
APROVADO:	_____	ARQUIVADO:	_____
			HORA: 01/01

