

1 BLOCO A - PLANTA DE COBERTURA - CABROS, TESOURAS, TERÇAS TRAVAMENTOS e LUVAS  
ESCALA: 1/75

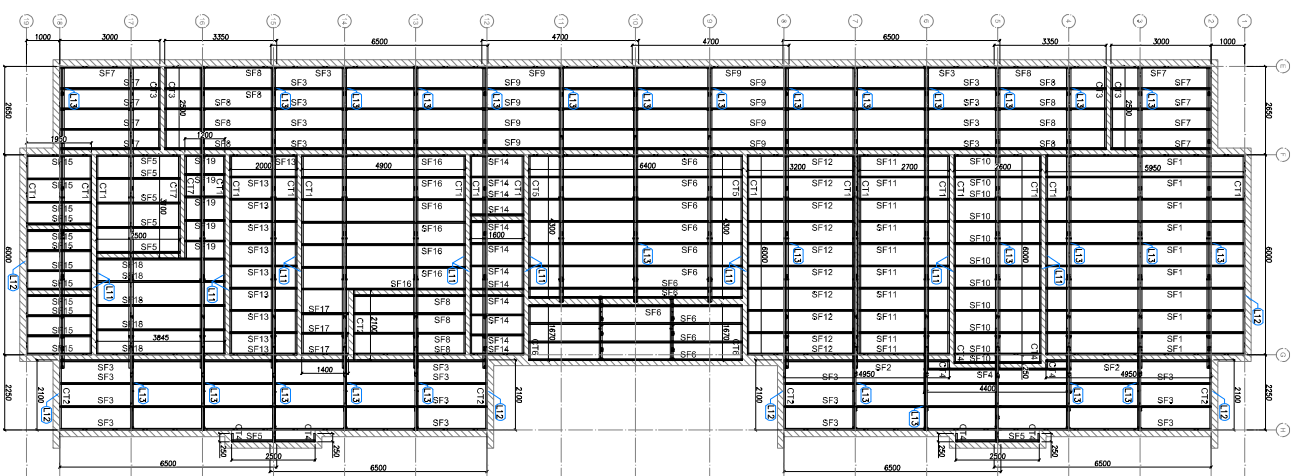

2 BLOCO A - VISTA EM PLANTA APOIOS DO FORRO  
ESCALA: 1/75

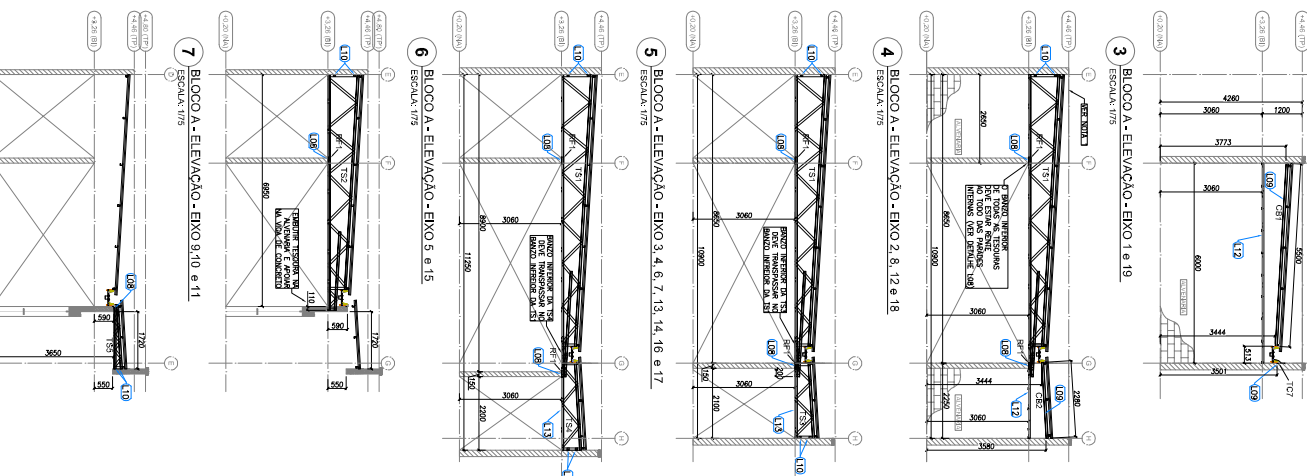

3 BLOCO A - ELEVACAO - EXO 1 e 19  
ESCALA: 1/75

BLOCO A - CHECK FINIS - TPO 2			
ITEM	TAD	PERFIL	QTD
1	C17	LE 70	2000
2	C17	LE 70	2000
3	C17	LE 70	2000
4	C17	LE 70	2000
5	CT1	LE 70	6400
6	CT1	LE 70	6400
7	CT1	LE 70	6400
8	CT1	LE 70	6400
9	CT1	LE 70	6400
10	CT1	LE 70	6400
11	CT1	LE 70	6400
12	CT1	LE 70	6400
13	CT1	LE 70	6400
14	CT1	LE 70	6400
15	CT1	LE 70	6400
16	CT1	LE 70	6400
17	CT1	LE 70	6400
18	CT1	LE 70	6400
19	CT1	LE 70	6400
20	CT1	LE 70	6400
21	CT1	LE 70	6400
22	CT1	LE 70	6400
23	CT1	LE 70	6400
24	CT1	LE 70	6400
25	CT1	LE 70	6400
26	CT1	LE 70	6400
27	CT1	LE 70	6400
28	CT1	LE 70	6400
29	CT1	LE 70	6400
30	CT1	LE 70	6400
31	CT1	LE 70	6400
32	CT1	LE 70	6400
33	CT1	LE 70	6400
34	CT1	LE 70	6400
35	CT1	LE 70	6400
36	CT1	LE 70	6400
37	CT1	LE 70	6400
38	CT1	LE 70	6400
39	CT1	LE 70	6400
40	CT1	LE 70	6400
41	CT1	LE 70	6400
42	CT1	LE 70	6400
43	CT1	LE 70	6400
44	CT1	LE 70	6400
45	CT1	LE 70	6400
46	CT1	LE 70	6400
47	CT1	LE 70	6400
48	CT1	LE 70	6400
49	CT1	LE 70	6400
50	CT1	LE 70	6400

BLOCO A - CHECK FINIS - TPO 3			
ITEM	TAD	PERFIL	QTD
1	C17	LE 70	2000
2	C17	LE 70	2000
3	C17	LE 70	2000
4	C17	LE 70	2000
5	CT1	LE 70	6400
6	CT1	LE 70	6400
7	CT1	LE 70	6400
8	CT1	LE 70	6400
9	CT1	LE 70	6400
10	CT1	LE 70	6400
11	CT1	LE 70	6400
12	CT1	LE 70	6400
13	CT1	LE 70	6400
14	CT1	LE 70	6400
15	CT1	LE 70	6400
16	CT1	LE 70	6400
17	CT1	LE 70	6400
18	CT1	LE 70	6400
19	CT1	LE 70	6400
20	CT1	LE 70	6400
21	CT1	LE 70	6400
22	CT1	LE 70	6400
23	CT1	LE 70	6400
24	CT1	LE 70	6400
25	CT1	LE 70	6400
26	CT1	LE 70	6400
27	CT1	LE 70	6400
28	CT1	LE 70	6400
29	CT1	LE 70	6400
30	CT1	LE 70	6400
31	CT1	LE 70	6400
32	CT1	LE 70	6400
33	CT1	LE 70	6400
34	CT1	LE 70	6400
35	CT1	LE 70	6400
36	CT1	LE 70	6400
37	CT1	LE 70	6400
38	CT1	LE 70	6400
39	CT1	LE 70	6400
40	CT1	LE 70	6400
41	CT1	LE 70	6400
42	CT1	LE 70	6400
43	CT1	LE 70	6400
44	CT1	LE 70	6400
45	CT1	LE 70	6400
46	CT1	LE 70	6400
47	CT1	LE 70	6400
48	CT1	LE 70	6400
49	CT1	LE 70	6400
50	CT1	LE 70	6400

Ministério da Educação  
FUNDE - FUNDO NACIONAL DE APOIO À EDUCAÇÃO

PROJETO PADRÃO - FUNDE

PROPRIETÁRIO: APTARTEC S/A  
ENGENHEIRO: [Nome]  
MUNICÍPIO: UF: [UF]  
PROPOSTANTE: [Nome]  
RSP: TÉCNICO: [Nome]  
AUTOR DO PROJETO: [Nome]  
OUTO: [Nome]  
CREA: [Número]

PROGRAMA PROINFÂNCIA - PROJETO TIPO 2  
PROJETO DE ESTRUTURA  
ESTRUTURA METÁLICA  
ESTRUTURA DE COBERTURA E/OU OSO  
BLOCO A  
SMT  
02/10

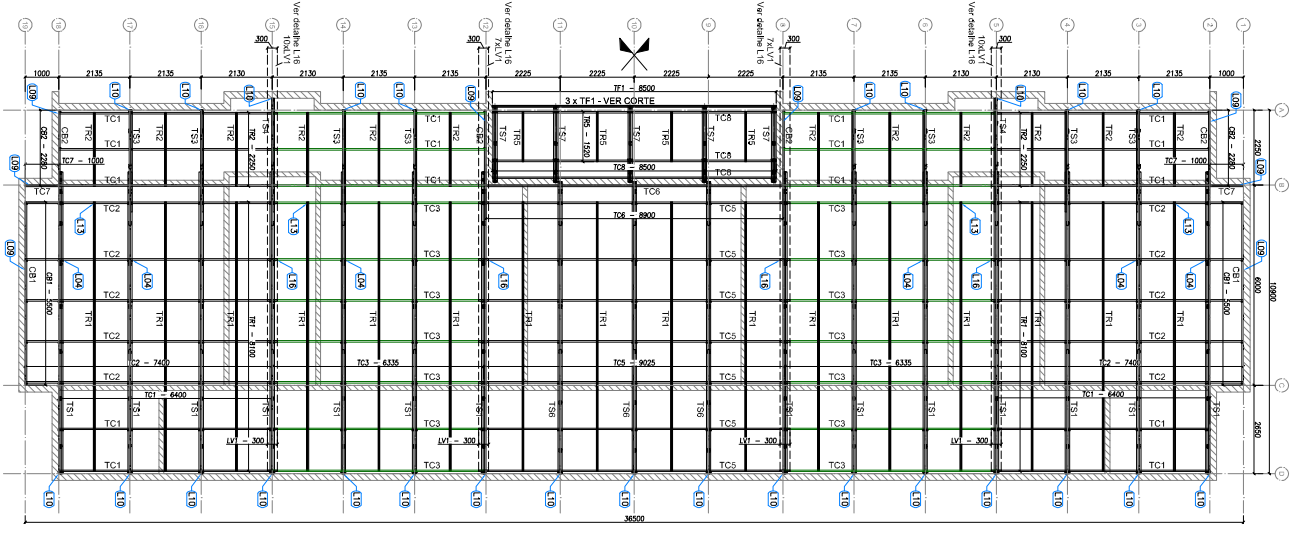

**1** BLOCO B - PLANTA DE COBERTURA - CABROS, TESOURAS, TERÇAS, TRAVAMENTOS E LUZAS  
ESCALA: 1/15

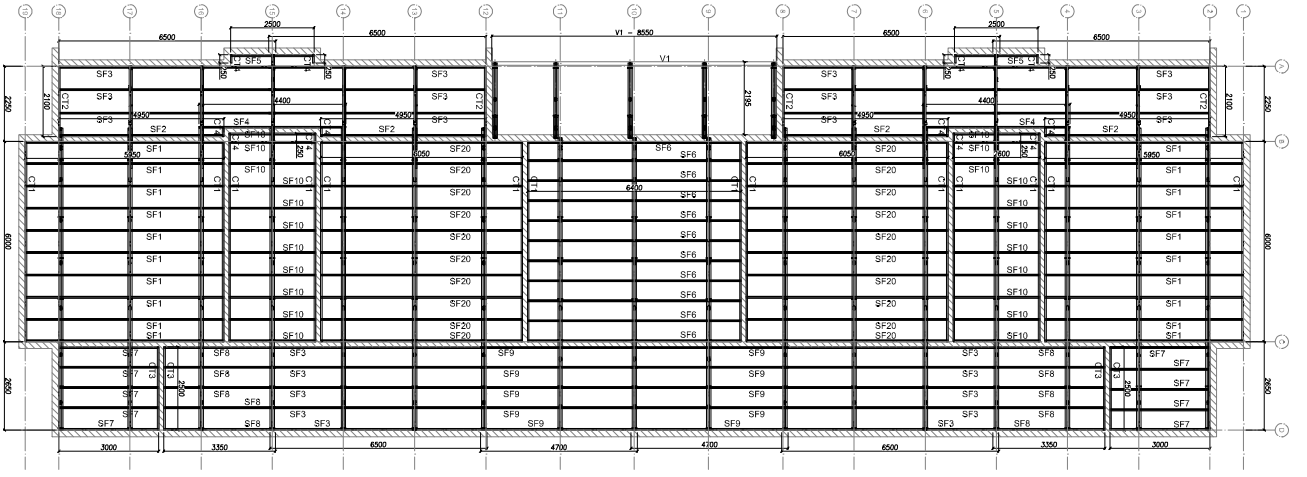

**2** BLOCO B - VISTA EM PLANTA SUPORTES DO FORRO  
ESCALA: 1/15

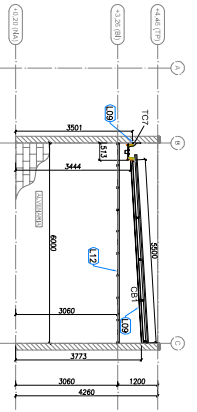

**3** BLOCO B - ELEVACAO - EIXO 1 a 19  
ESCALA: 1/15

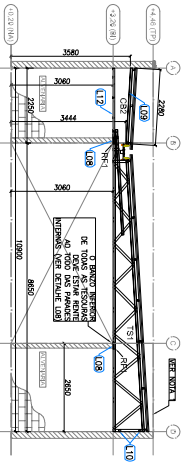

**4** BLOCO B - ELEVACAO - EIXO 2, 5, 12 a 18  
ESCALA: 1/15

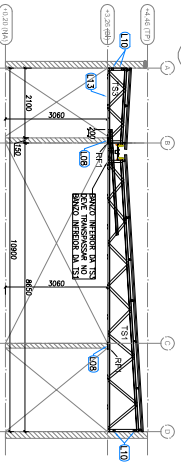

**5** BLOCO B - ELEVACAO - EIXO 3, 4, 6, 7, 13, 14, 16 e 17  
ESCALA: 1/15

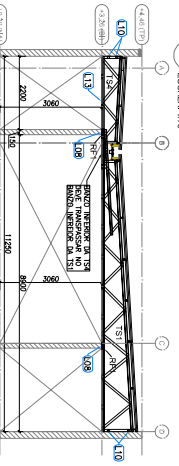

**6** BLOCO B - ELEVACAO - EIXO 5 a 15  
ESCALA: 1/15

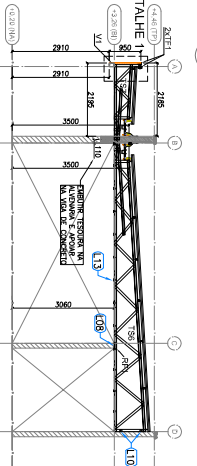

**7** BLOCO B - ELEVACAO - EIXO 9, 10 e 11  
ESCALA: 1/15

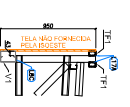

**8** BLOCO B - DETALHE 1  
ESCALA: 5/8 ESCALA

PERFIL LSF - CATEGORIA - TIPO 2 - BLOCO B			
ITEM	TUO	PERFIL	QTD
1	C22	UE 70	5000
2	C22	UE 70	2900
3	TC1	UE 10	6000
4	TC2	UE 10	6000
5	TC3	UE 10	6000
6	TC4	UE 10	6000
7	TC5	UE 10	6000
8	TS1	UE 10	6000
9	TS2	UE 10	6000
10	TS3	UE 10	6000
11	T1	CAN 2000	6000
12	T2	CAN 2000	6000
13	T3	CAN 2000	6000
14	T4	CAN 2000	6000
15	T5	CAN 2000	6000
16	T6	CAN 2000	6000
17	T7	CAN 2000	6000
18	T8	CAN 2000	6000
19	T9	CAN 2000	6000
20	T10	CAN 2000	6000
21	T11	CAN 2000	6000
22	T12	CAN 2000	6000
23	T13	CAN 2000	6000
24	T14	CAN 2000	6000
25	T15	CAN 2000	6000
26	T16	CAN 2000	6000
27	T17	CAN 2000	6000
28	T18	CAN 2000	6000
29	T19	CAN 2000	6000
30	T20	CAN 2000	6000

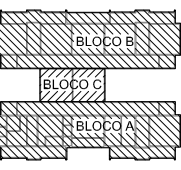

Ministério da Educação  
FUNDE - Fundo Nacional de Desenvolvimento da Educação  
PROJETO PADRÃO - FUNDE

PROPRIETARIO: FUNDE  
PROJETO: PROJETO PADRÃO - FUNDE  
AUTOR DO PROJETO: [Nome]

PROGRAMA PROINFANCIA - PROJETO TIPO 2  
ESTRUTURA METÁLICA  
ESTRUTURA DE COBERTURA E FORRO  
BLOCO B  
SMT  
03/10



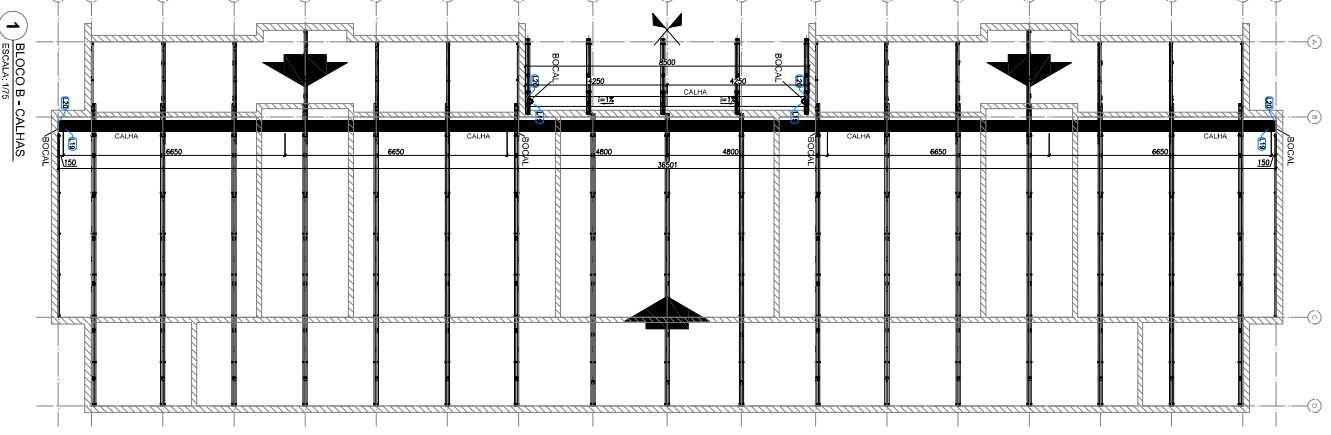

1 BLOCO B - CALHAS  
ESCALA 1/75

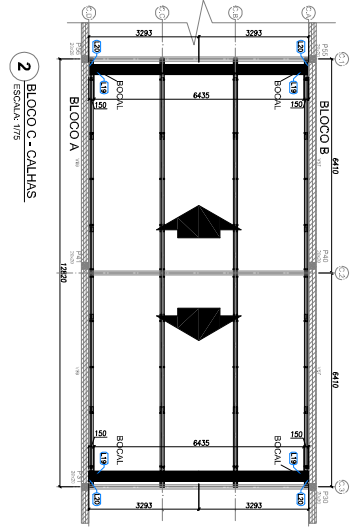

2 BLOCO C - CALHAS  
ESCALA 1/75

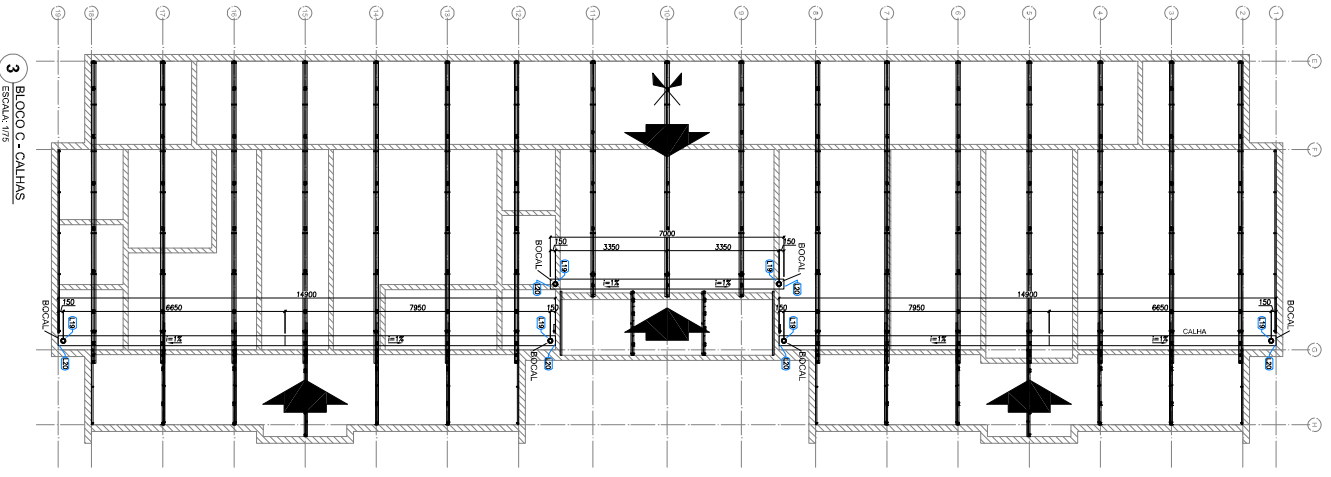

3 BLOCO C - CALHAS  
ESCALA 1/75

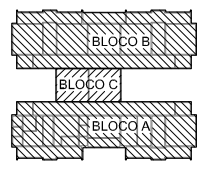

02 JUNHEIRO 2017  
03 ABRIL 2018  
04 ABRIL 2018  
05 ABRIL 2018  
06 ABRIL 2018  
07 ABRIL 2018  
08 ABRIL 2018  
09 ABRIL 2018  
10 ABRIL 2018  
11 ABRIL 2018  
12 ABRIL 2018  
13 ABRIL 2018  
14 ABRIL 2018  
15 ABRIL 2018  
16 ABRIL 2018  
17 ABRIL 2018  
18 ABRIL 2018  
19 ABRIL 2018  
20 ABRIL 2018  
21 ABRIL 2018  
22 ABRIL 2018  
23 ABRIL 2018  
24 ABRIL 2018  
25 ABRIL 2018  
26 ABRIL 2018  
27 ABRIL 2018  
28 ABRIL 2018  
29 ABRIL 2018  
30 ABRIL 2018  
31 ABRIL 2018  
01 MAIO 2018  
02 MAIO 2018  
03 MAIO 2018  
04 MAIO 2018  
05 MAIO 2018  
06 MAIO 2018  
07 MAIO 2018  
08 MAIO 2018  
09 MAIO 2018  
10 MAIO 2018  
11 MAIO 2018  
12 MAIO 2018  
13 MAIO 2018  
14 MAIO 2018  
15 MAIO 2018  
16 MAIO 2018  
17 MAIO 2018  
18 MAIO 2018  
19 MAIO 2018  
20 MAIO 2018  
21 MAIO 2018  
22 MAIO 2018  
23 MAIO 2018  
24 MAIO 2018  
25 MAIO 2018  
26 MAIO 2018  
27 MAIO 2018  
28 MAIO 2018  
29 MAIO 2018  
30 MAIO 2018  
31 MAIO 2018  
01 JUNHO 2018  
02 JUNHO 2018  
03 JUNHO 2018  
04 JUNHO 2018  
05 JUNHO 2018  
06 JUNHO 2018  
07 JUNHO 2018  
08 JUNHO 2018  
09 JUNHO 2018  
10 JUNHO 2018  
11 JUNHO 2018  
12 JUNHO 2018  
13 JUNHO 2018  
14 JUNHO 2018  
15 JUNHO 2018  
16 JUNHO 2018  
17 JUNHO 2018  
18 JUNHO 2018  
19 JUNHO 2018  
20 JUNHO 2018  
21 JUNHO 2018  
22 JUNHO 2018  
23 JUNHO 2018  
24 JUNHO 2018  
25 JUNHO 2018  
26 JUNHO 2018  
27 JUNHO 2018  
28 JUNHO 2018  
29 JUNHO 2018  
30 JUNHO 2018  
31 JUNHO 2018  
01 JULHO 2018  
02 JULHO 2018  
03 JULHO 2018  
04 JULHO 2018  
05 JULHO 2018  
06 JULHO 2018  
07 JULHO 2018  
08 JULHO 2018  
09 JULHO 2018  
10 JULHO 2018  
11 JULHO 2018  
12 JULHO 2018  
13 JULHO 2018  
14 JULHO 2018  
15 JULHO 2018  
16 JULHO 2018  
17 JULHO 2018  
18 JULHO 2018  
19 JULHO 2018  
20 JULHO 2018  
21 JULHO 2018  
22 JULHO 2018  
23 JULHO 2018  
24 JULHO 2018  
25 JULHO 2018  
26 JULHO 2018  
27 JULHO 2018  
28 JULHO 2018  
29 JULHO 2018  
30 JULHO 2018  
31 JULHO 2018  
01 AGOSTO 2018  
02 AGOSTO 2018  
03 AGOSTO 2018  
04 AGOSTO 2018  
05 AGOSTO 2018  
06 AGOSTO 2018  
07 AGOSTO 2018  
08 AGOSTO 2018  
09 AGOSTO 2018  
10 AGOSTO 2018  
11 AGOSTO 2018  
12 AGOSTO 2018  
13 AGOSTO 2018  
14 AGOSTO 2018  
15 AGOSTO 2018  
16 AGOSTO 2018  
17 AGOSTO 2018  
18 AGOSTO 2018  
19 AGOSTO 2018  
20 AGOSTO 2018  
21 AGOSTO 2018  
22 AGOSTO 2018  
23 AGOSTO 2018  
24 AGOSTO 2018  
25 AGOSTO 2018  
26 AGOSTO 2018  
27 AGOSTO 2018  
28 AGOSTO 2018  
29 AGOSTO 2018  
30 AGOSTO 2018  
31 AGOSTO 2018  
01 SETEMBRO 2018  
02 SETEMBRO 2018  
03 SETEMBRO 2018  
04 SETEMBRO 2018  
05 SETEMBRO 2018  
06 SETEMBRO 2018  
07 SETEMBRO 2018  
08 SETEMBRO 2018  
09 SETEMBRO 2018  
10 SETEMBRO 2018  
11 SETEMBRO 2018  
12 SETEMBRO 2018  
13 SETEMBRO 2018  
14 SETEMBRO 2018  
15 SETEMBRO 2018  
16 SETEMBRO 2018  
17 SETEMBRO 2018  
18 SETEMBRO 2018  
19 SETEMBRO 2018  
20 SETEMBRO 2018  
21 SETEMBRO 2018  
22 SETEMBRO 2018  
23 SETEMBRO 2018  
24 SETEMBRO 2018  
25 SETEMBRO 2018  
26 SETEMBRO 2018  
27 SETEMBRO 2018  
28 SETEMBRO 2018  
29 SETEMBRO 2018  
30 SETEMBRO 2018  
31 SETEMBRO 2018  
01 OUTUBRO 2018  
02 OUTUBRO 2018  
03 OUTUBRO 2018  
04 OUTUBRO 2018  
05 OUTUBRO 2018  
06 OUTUBRO 2018  
07 OUTUBRO 2018  
08 OUTUBRO 2018  
09 OUTUBRO 2018  
10 OUTUBRO 2018  
11 OUTUBRO 2018  
12 OUTUBRO 2018  
13 OUTUBRO 2018  
14 OUTUBRO 2018  
15 OUTUBRO 2018  
16 OUTUBRO 2018  
17 OUTUBRO 2018  
18 OUTUBRO 2018  
19 OUTUBRO 2018  
20 OUTUBRO 2018  
21 OUTUBRO 2018  
22 OUTUBRO 2018  
23 OUTUBRO 2018  
24 OUTUBRO 2018  
25 OUTUBRO 2018  
26 OUTUBRO 2018  
27 OUTUBRO 2018  
28 OUTUBRO 2018  
29 OUTUBRO 2018  
30 OUTUBRO 2018  
31 OUTUBRO 2018  
01 NOVEMBRO 2018  
02 NOVEMBRO 2018  
03 NOVEMBRO 2018  
04 NOVEMBRO 2018  
05 NOVEMBRO 2018  
06 NOVEMBRO 2018  
07 NOVEMBRO 2018  
08 NOVEMBRO 2018  
09 NOVEMBRO 2018  
10 NOVEMBRO 2018  
11 NOVEMBRO 2018  
12 NOVEMBRO 2018  
13 NOVEMBRO 2018  
14 NOVEMBRO 2018  
15 NOVEMBRO 2018  
16 NOVEMBRO 2018  
17 NOVEMBRO 2018  
18 NOVEMBRO 2018  
19 NOVEMBRO 2018  
20 NOVEMBRO 2018  
21 NOVEMBRO 2018  
22 NOVEMBRO 2018  
23 NOVEMBRO 2018  
24 NOVEMBRO 2018  
25 NOVEMBRO 2018  
26 NOVEMBRO 2018  
27 NOVEMBRO 2018  
28 NOVEMBRO 2018  
29 NOVEMBRO 2018  
30 NOVEMBRO 2018  
31 NOVEMBRO 2018  
01 DEZEMBRO 2018  
02 DEZEMBRO 2018  
03 DEZEMBRO 2018  
04 DEZEMBRO 2018  
05 DEZEMBRO 2018  
06 DEZEMBRO 2018  
07 DEZEMBRO 2018  
08 DEZEMBRO 2018  
09 DEZEMBRO 2018  
10 DEZEMBRO 2018  
11 DEZEMBRO 2018  
12 DEZEMBRO 2018  
13 DEZEMBRO 2018  
14 DEZEMBRO 2018  
15 DEZEMBRO 2018  
16 DEZEMBRO 2018  
17 DEZEMBRO 2018  
18 DEZEMBRO 2018  
19 DEZEMBRO 2018  
20 DEZEMBRO 2018  
21 DEZEMBRO 2018  
22 DEZEMBRO 2018  
23 DEZEMBRO 2018  
24 DEZEMBRO 2018  
25 DEZEMBRO 2018  
26 DEZEMBRO 2018  
27 DEZEMBRO 2018  
28 DEZEMBRO 2018  
29 DEZEMBRO 2018  
30 DEZEMBRO 2018  
31 DEZEMBRO 2018

**FNDE** FUNDO NACIONAL DE EDUCAÇÃO  
Ministério da Educação

PROJETO PADRÃO - FNDE

PROPRIETÁRIO: 1  
EDIFICIÓTIPO: 1  
MUNICÍPIO: UF:  
PROFESSOR: 1  
RESP. TÉCNICO: 1  
AUTOR DO PROJETO: 1  
OUTO: 1  
CINZA: 1

PROJETO DE ESTRUTURA  
CINZA: 1  
RA: 1

PROGRAMA PROINFÂNCIA - PROJETO TIPO 2  
ESTRUTURA METÁLICA  
PLANTA DE COBERTURA - CALHAS  
BLOCO A, BLOCO B E BLOCO C

CONDOMÍNIO: 1  
PROJETO: 1  
SMT  
05/10















1.1	ESCALAS	ESCALAS
1.2	ESCALAS	ESCALAS
1.3	ESCALAS	ESCALAS
1.4	ESCALAS	ESCALAS
1.5	ESCALAS	ESCALAS
1.6	ESCALAS	ESCALAS
1.7	ESCALAS	ESCALAS
1.8	ESCALAS	ESCALAS
1.9	ESCALAS	ESCALAS
1.10	ESCALAS	ESCALAS
1.11	ESCALAS	ESCALAS
1.12	ESCALAS	ESCALAS
1.13	ESCALAS	ESCALAS
1.14	ESCALAS	ESCALAS
1.15	ESCALAS	ESCALAS
1.16	ESCALAS	ESCALAS
1.17	ESCALAS	ESCALAS
1.18	ESCALAS	ESCALAS
1.19	ESCALAS	ESCALAS
1.20	ESCALAS	ESCALAS
1.21	ESCALAS	ESCALAS
1.22	ESCALAS	ESCALAS
1.23	ESCALAS	ESCALAS
1.24	ESCALAS	ESCALAS
1.25	ESCALAS	ESCALAS
1.26	ESCALAS	ESCALAS
1.27	ESCALAS	ESCALAS
1.28	ESCALAS	ESCALAS
1.29	ESCALAS	ESCALAS
1.30	ESCALAS	ESCALAS
1.31	ESCALAS	ESCALAS
1.32	ESCALAS	ESCALAS
1.33	ESCALAS	ESCALAS
1.34	ESCALAS	ESCALAS
1.35	ESCALAS	ESCALAS
1.36	ESCALAS	ESCALAS
1.37	ESCALAS	ESCALAS
1.38	ESCALAS	ESCALAS
1.39	ESCALAS	ESCALAS
1.40	ESCALAS	ESCALAS
1.41	ESCALAS	ESCALAS
1.42	ESCALAS	ESCALAS
1.43	ESCALAS	ESCALAS
1.44	ESCALAS	ESCALAS
1.45	ESCALAS	ESCALAS
1.46	ESCALAS	ESCALAS
1.47	ESCALAS	ESCALAS
1.48	ESCALAS	ESCALAS
1.49	ESCALAS	ESCALAS
1.50	ESCALAS	ESCALAS

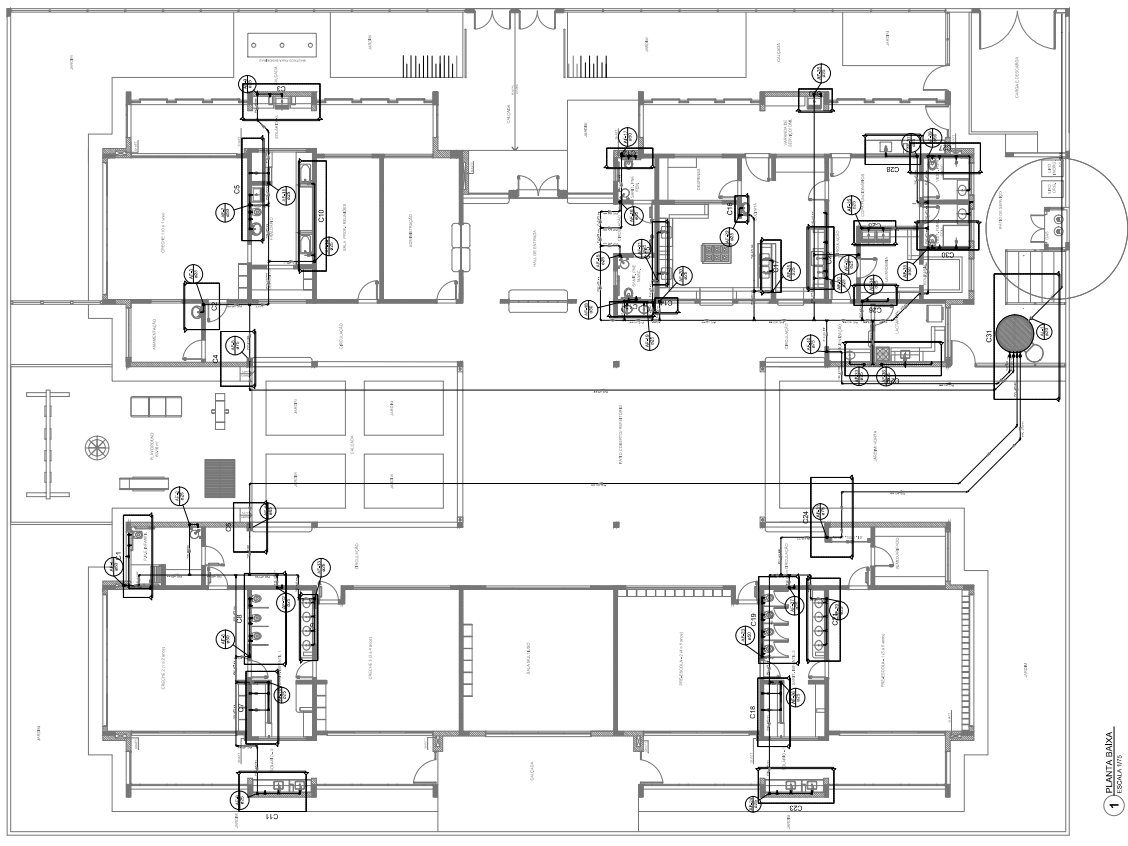
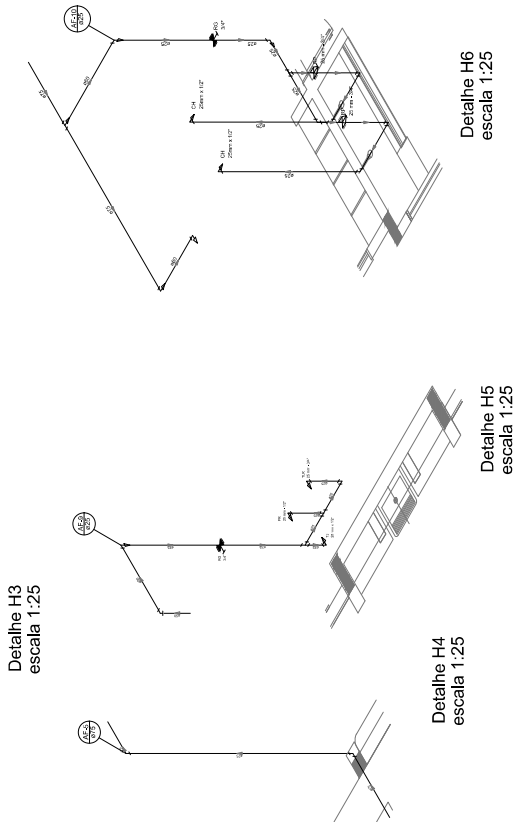
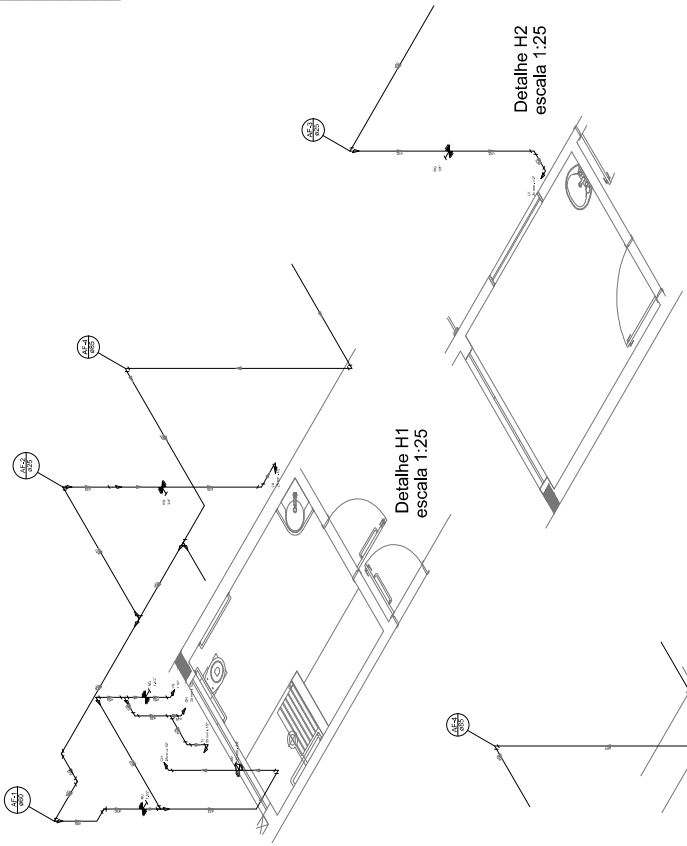

NOTAS

1. O PROJETO DEVE SER EXECUTADO DE ACORDO COM O PROJETO DE ARQUITETURA E O PROJETO DE ESTRUTURA.

2. O PROJETO DEVE SER EXECUTADO DE ACORDO COM O PROJETO DE ARQUITETURA E O PROJETO DE ESTRUTURA.

3. O PROJETO DEVE SER EXECUTADO DE ACORDO COM O PROJETO DE ARQUITETURA E O PROJETO DE ESTRUTURA.

4. O PROJETO DEVE SER EXECUTADO DE ACORDO COM O PROJETO DE ARQUITETURA E O PROJETO DE ESTRUTURA.

5. O PROJETO DEVE SER EXECUTADO DE ACORDO COM O PROJETO DE ARQUITETURA E O PROJETO DE ESTRUTURA.

6. O PROJETO DEVE SER EXECUTADO DE ACORDO COM O PROJETO DE ARQUITETURA E O PROJETO DE ESTRUTURA.

7. O PROJETO DEVE SER EXECUTADO DE ACORDO COM O PROJETO DE ARQUITETURA E O PROJETO DE ESTRUTURA.

8. O PROJETO DEVE SER EXECUTADO DE ACORDO COM O PROJETO DE ARQUITETURA E O PROJETO DE ESTRUTURA.

9. O PROJETO DEVE SER EXECUTADO DE ACORDO COM O PROJETO DE ARQUITETURA E O PROJETO DE ESTRUTURA.

10. O PROJETO DEVE SER EXECUTADO DE ACORDO COM O PROJETO DE ARQUITETURA E O PROJETO DE ESTRUTURA.

PROJETO PADRÃO - FINDE

PROJETO DE ARQUITETURA

PROJETO DE ESTRUTURA

PROJETO DE INSTALAÇÕES

PROJETO DE SANEAMENTO

PROJETO DE SEGURANÇA

PROJETO DE MOBILIÁRIO

PROJETO DE PINTURAS

PROJETO DE ACÚSTICO

PROJETO DE ILUMINAÇÃO

PROJETO DE VENTILAÇÃO

PROJETO DE CLIMA

PROJETO DE ÁGUA

PROJETO DE GÁS

PROJETO DE SANEAMENTO

PROJETO DE SEGURANÇA

PROJETO DE MOBILIÁRIO

PROJETO DE PINTURAS

PROJETO DE ACÚSTICO

PROJETO DE ILUMINAÇÃO

PROJETO DE VENTILAÇÃO

PROJETO DE CLIMA

PROJETO DE ÁGUA

PROJETO DE GÁS

PROGRAMA PROFIPLAN - PROJETO TIPO 2
PROJETO DE ARQUITETURA
INDICAÇÃO DOS DETALHES - CONTEÚDO
DETALHES METRÍCOLAS H1 A H8
HAG
03/08

