

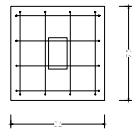

P1, P2, P7, P13, P14, P16, P17, P18, P21, P22, P23, P27 e P28

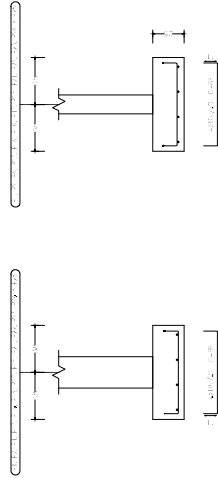

Resumo das Dimensões (m)	Resumo das Dimensões (m)	Resumo das Dimensões (m)
3,00 x 3,33	3,00 x 3,33	3,00 x 3,33
1,00	1,00	1,00
1,00	1,00	1,00

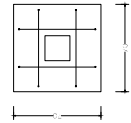
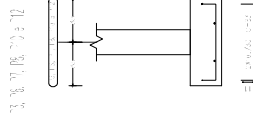

P15, P16, P17, P18, P21, P22, P23, P27 e P28

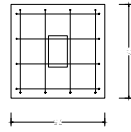
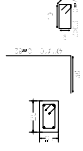

P19, P20, P21, P22, P23, P27 e P28

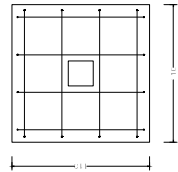
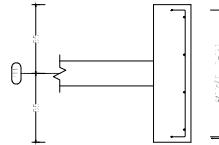

P24, P25, P26

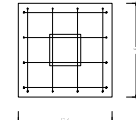
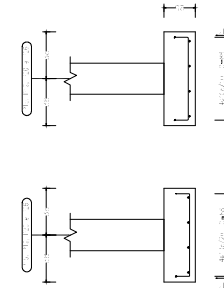

Descrição	Qtde	Medida	Valor	Valor Unitário	Valor Total
1	1	1,00 x 1,00	1,00	1,00	1,00
2	1	1,00 x 1,00	1,00	1,00	1,00
3	1	1,00 x 1,00	1,00	1,00	1,00
4	1	1,00 x 1,00	1,00	1,00	1,00
5	1	1,00 x 1,00	1,00	1,00	1,00
6	1	1,00 x 1,00	1,00	1,00	1,00
7	1	1,00 x 1,00	1,00	1,00	1,00
8	1	1,00 x 1,00	1,00	1,00	1,00
9	1	1,00 x 1,00	1,00	1,00	1,00
10	1	1,00 x 1,00	1,00	1,00	1,00
11	1	1,00 x 1,00	1,00	1,00	1,00
12	1	1,00 x 1,00	1,00	1,00	1,00
13	1	1,00 x 1,00	1,00	1,00	1,00
14	1	1,00 x 1,00	1,00	1,00	1,00
15	1	1,00 x 1,00	1,00	1,00	1,00
16	1	1,00 x 1,00	1,00	1,00	1,00
17	1	1,00 x 1,00	1,00	1,00	1,00
18	1	1,00 x 1,00	1,00	1,00	1,00
19	1	1,00 x 1,00	1,00	1,00	1,00
20	1	1,00 x 1,00	1,00	1,00	1,00
21	1	1,00 x 1,00	1,00	1,00	1,00
22	1	1,00 x 1,00	1,00	1,00	1,00
23	1	1,00 x 1,00	1,00	1,00	1,00
24	1	1,00 x 1,00	1,00	1,00	1,00
25	1	1,00 x 1,00	1,00	1,00	1,00
26	1	1,00 x 1,00	1,00	1,00	1,00
27	1	1,00 x 1,00	1,00	1,00	1,00
28	1	1,00 x 1,00	1,00	1,00	1,00
29	1	1,00 x 1,00	1,00	1,00	1,00
30	1	1,00 x 1,00	1,00	1,00	1,00
31	1	1,00 x 1,00	1,00	1,00	1,00
32	1	1,00 x 1,00	1,00	1,00	1,00
33	1	1,00 x 1,00	1,00	1,00	1,00
34	1	1,00 x 1,00	1,00	1,00	1,00
35	1	1,00 x 1,00	1,00	1,00	1,00
36	1	1,00 x 1,00	1,00	1,00	1,00
37	1	1,00 x 1,00	1,00	1,00	1,00
38	1	1,00 x 1,00	1,00	1,00	1,00
39	1	1,00 x 1,00	1,00	1,00	1,00
40	1	1,00 x 1,00	1,00	1,00	1,00
41	1	1,00 x 1,00	1,00	1,00	1,00
42	1	1,00 x 1,00	1,00	1,00	1,00
43	1	1,00 x 1,00	1,00	1,00	1,00
44	1	1,00 x 1,00	1,00	1,00	1,00
45	1	1,00 x 1,00	1,00	1,00	1,00
46	1	1,00 x 1,00	1,00	1,00	1,00
47	1	1,00 x 1,00	1,00	1,00	1,00
48	1	1,00 x 1,00	1,00	1,00	1,00
49	1	1,00 x 1,00	1,00	1,00	1,00
50	1	1,00 x 1,00	1,00	1,00	1,00
51	1	1,00 x 1,00	1,00	1,00	1,00
52	1	1,00 x 1,00	1,00	1,00	1,00
53	1	1,00 x 1,00	1,00	1,00	1,00
54	1	1,00 x 1,00	1,00	1,00	1,00
55	1	1,00 x 1,00	1,00	1,00	1,00
56	1	1,00 x 1,00	1,00	1,00	1,00
57	1	1,00 x 1,00	1,00	1,00	1,00
58	1	1,00 x 1,00	1,00	1,00	1,00
59	1	1,00 x 1,00	1,00	1,00	1,00
60	1	1,00 x 1,00	1,00	1,00	1,00
61	1	1,00 x 1,00	1,00	1,00	1,00
62	1	1,00 x 1,00	1,00	1,00	1,00
63	1	1,00 x 1,00	1,00	1,00	1,00
64	1	1,00 x 1,00	1,00	1,00	1,00
65	1	1,00 x 1,00	1,00	1,00	1,00
66	1	1,00 x 1,00	1,00	1,00	1,00
67	1	1,00 x 1,00	1,00	1,00	1,00
68	1	1,00 x 1,00	1,00	1,00	1,00
69	1	1,00 x 1,00	1,00	1,00	1,00
70	1	1,00 x 1,00	1,00	1,00	1,00
71	1	1,00 x 1,00	1,00	1,00	1,00
72	1	1,00 x 1,00	1,00	1,00	1,00
73	1	1,00 x 1,00	1,00	1,00	1,00
74	1	1,00 x 1,00	1,00	1,00	1,00
75	1	1,00 x 1,00	1,00	1,00	1,00
76	1	1,00 x 1,00	1,00	1,00	1,00
77	1	1,00 x 1,00	1,00	1,00	1,00
78	1	1,00 x 1,00	1,00	1,00	1,00
79	1	1,00 x 1,00	1,00	1,00	1,00
80	1	1,00 x 1,00	1,00	1,00	1,00
81	1	1,00 x 1,00	1,00	1,00	1,00
82	1	1,00 x 1,00	1,00	1,00	1,00
83	1	1,00 x 1,00	1,00	1,00	1,00
84	1	1,00 x 1,00	1,00	1,00	1,00
85	1	1,00 x 1,00	1,00	1,00	1,00
86	1	1,00 x 1,00	1,00	1,00	1,00
87	1	1,00 x 1,00	1,00	1,00	1,00
88	1	1,00 x 1,00	1,00	1,00	1,00
89	1	1,00 x 1,00	1,00	1,00	1,00
90	1	1,00 x 1,00	1,00	1,00	1,00
91	1	1,00 x 1,00	1,00	1,00	1,00
92	1	1,00 x 1,00	1,00	1,00	1,00
93	1	1,00 x 1,00	1,00	1,00	1,00
94	1	1,00 x 1,00	1,00	1,00	1,00
95	1	1,00 x 1,00	1,00	1,00	1,00
96	1	1,00 x 1,00	1,00	1,00	1,00
97	1	1,00 x 1,00	1,00	1,00	1,00
98	1	1,00 x 1,00	1,00	1,00	1,00
99	1	1,00 x 1,00	1,00	1,00	1,00
100	1	1,00 x 1,00	1,00	1,00	1,00

Resumo das Dimensões (m)	Resumo das Dimensões (m)	Resumo das Dimensões (m)
3,00 x 3,33	3,00 x 3,33	3,00 x 3,33
1,00	1,00	1,00
1,00	1,00	1,00

P2

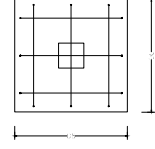
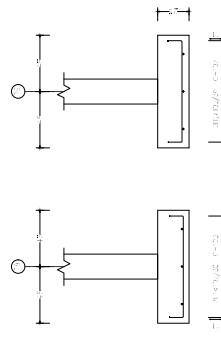

P3

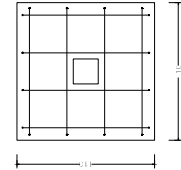
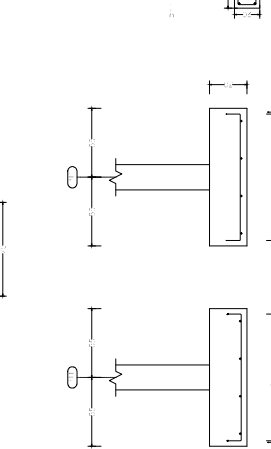

P4

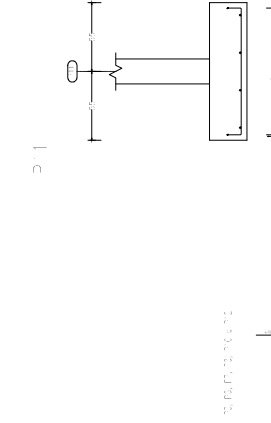

P5

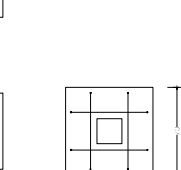
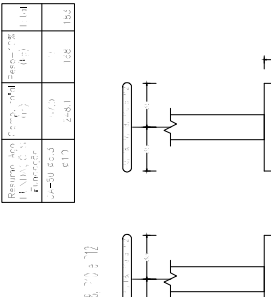

P6

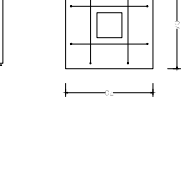
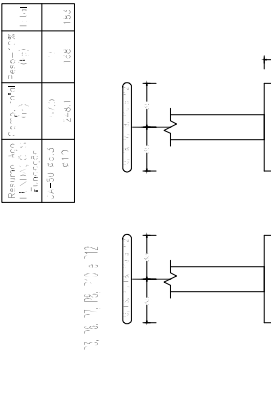

SEINFRA - SECRETARIA DA INFRAESTRUTURA

PROJETO ESTRUTURAL ESCOLA NETINHA CASTELO

PREFEITURA DE SOBRAL
SECRETARIA DE OBRAS E SERVIÇOS PÚBLICOS



EST 02/11

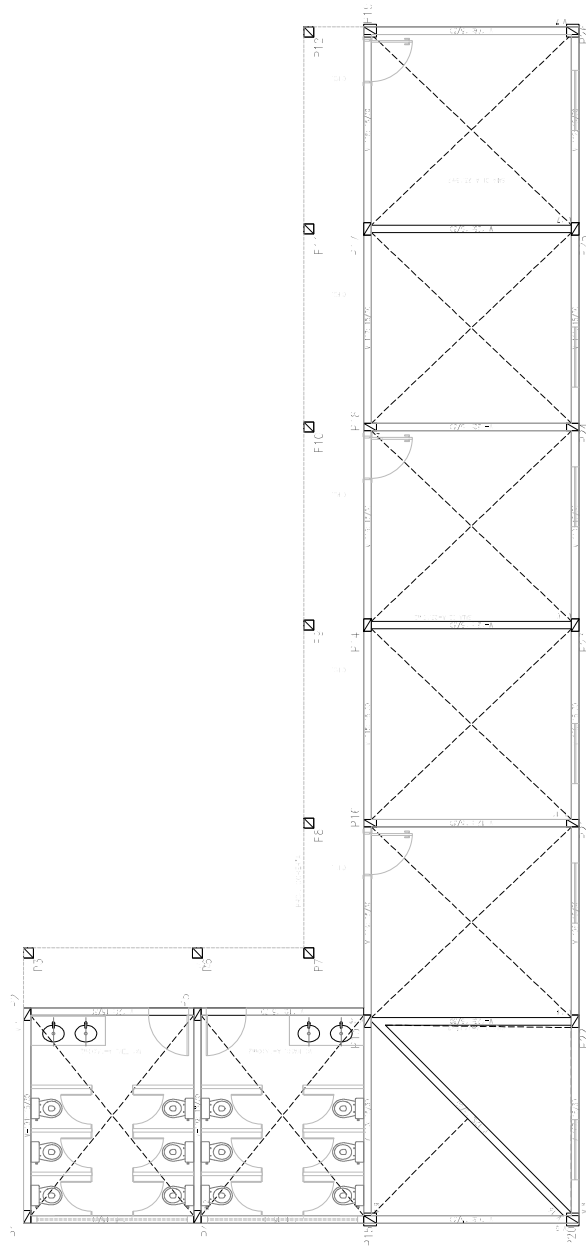

PROJETO	PROJETO	PROJETO	PROJETO	PROJETO	PROJETO
1	2	3	4	5	6
7	8	9	10	11	12
13	14	15	16	17	18
19	20	21	22	23	24
25	26	27	28	29	30

ESCALA: 1:50

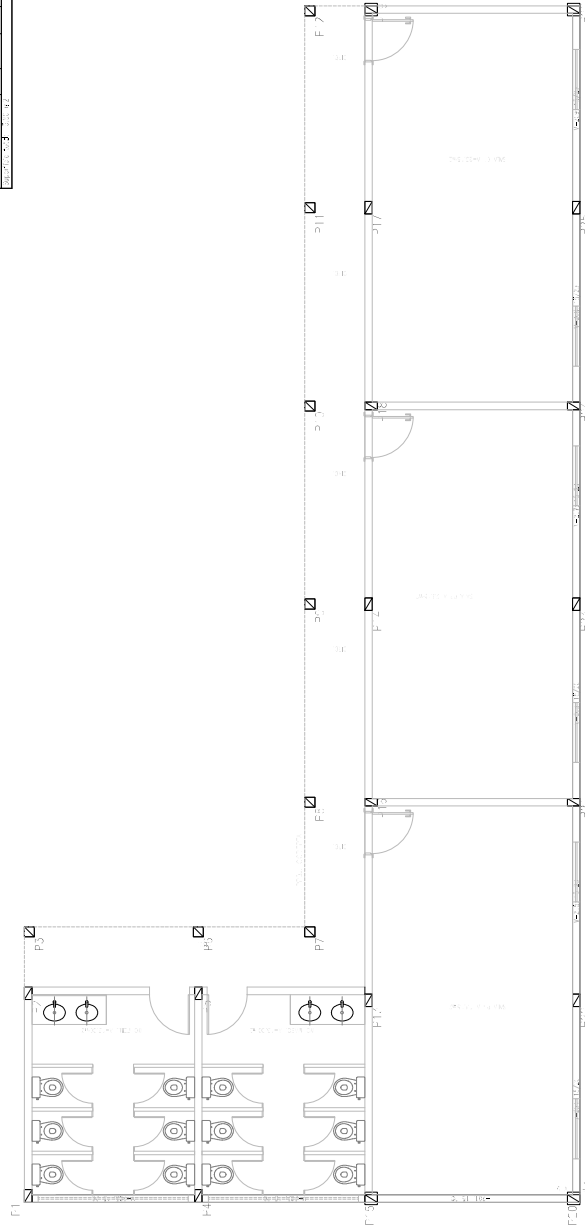

PROJETO	PROJETO	PROJETO	PROJETO	PROJETO	PROJETO
1	2	3	4	5	6
7	8	9	10	11	12
13	14	15	16	17	18
19	20	21	22	23	24
25	26	27	28	29	30

ESCALA: 1:50

SECRETARIA DA INFRAESTRUTURA

PROJETO ESTRUTURAL
ESCOLA NETINHA CASTELO

SECRETARIA DA INFRAESTRUTURA
PREFEITURA DE SOBRAL
AVENIDA JOHN SANFORD, BRILANCO
11.111-111
SOBRAL-CE

Documentação assinada digitalmente
LUCAS TEIXEIRA DO
DIAZ, 24/10/2023, 14:42:10
Verifique em https://brasil.gov.br



SECRETARIA DA INFRAESTRUTURA
SOBRAL-CE

EST 04/11



Item	Descrição	Quantidade	Valor Unitário (R\$)	Valor Total (R\$)
1.0
2.0
3.0
4.0
5.0
6.0
7.0
8.0
9.0
10.0
11.0
12.0
13.0
14.0
15.0
16.0
17.0
18.0
19.0
20.0
21.0
22.0
23.0
24.0
25.0
26.0
27.0
28.0
29.0
30.0
31.0
32.0
33.0
34.0
35.0
36.0
37.0
38.0
39.0
40.0
41.0
42.0
43.0
44.0
45.0
46.0
47.0
48.0
49.0
50.0
51.0
52.0
53.0
54.0
55.0
56.0
57.0
58.0
59.0
60.0
61.0
62.0
63.0
64.0
65.0
66.0
67.0
68.0
69.0
70.0
71.0
72.0
73.0
74.0
75.0
76.0
77.0
78.0
79.0
80.0
81.0
82.0
83.0
84.0
85.0
86.0
87.0
88.0
89.0
90.0
91.0
92.0
93.0
94.0
95.0
96.0
97.0
98.0
99.0
100.0

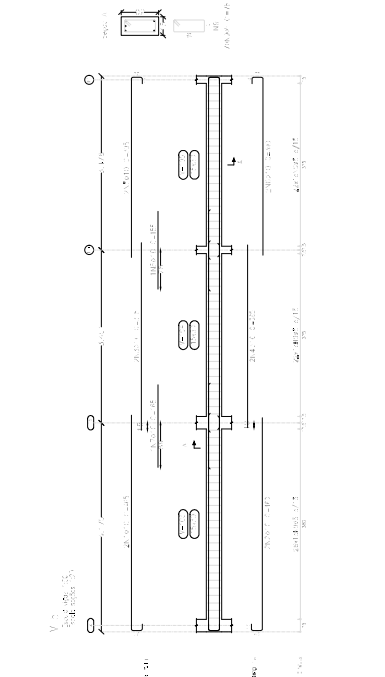

Item	Descrição	Quantidade	Valor Unitário (R\$)	Valor Total (R\$)
1.0
2.0
3.0
4.0
5.0
6.0
7.0
8.0
9.0
10.0
11.0
12.0
13.0
14.0
15.0
16.0
17.0
18.0
19.0
20.0
21.0
22.0
23.0
24.0
25.0
26.0
27.0
28.0
29.0
30.0
31.0
32.0
33.0
34.0
35.0
36.0
37.0
38.0
39.0
40.0
41.0
42.0
43.0
44.0
45.0
46.0
47.0
48.0
49.0
50.0
51.0
52.0
53.0
54.0
55.0
56.0
57.0
58.0
59.0
60.0
61.0
62.0
63.0
64.0
65.0
66.0
67.0
68.0
69.0
70.0
71.0
72.0
73.0
74.0
75.0
76.0
77.0
78.0
79.0
80.0
81.0
82.0
83.0
84.0
85.0
86.0
87.0
88.0
89.0
90.0
91.0
92.0
93.0
94.0
95.0
96.0
97.0
98.0
99.0
100.0

ESCALA = 1/20
 1.0 - 2.0 - 3.0 - 4.0 - 5.0 - 6.0 - 7.0 - 8.0 - 9.0 - 10.0 - 11.0 - 12.0 - 13.0 - 14.0 - 15.0 - 16.0 - 17.0 - 18.0 - 19.0 - 20.0 - 21.0 - 22.0 - 23.0 - 24.0 - 25.0 - 26.0 - 27.0 - 28.0 - 29.0 - 30.0 - 31.0 - 32.0 - 33.0 - 34.0 - 35.0 - 36.0 - 37.0 - 38.0 - 39.0 - 40.0 - 41.0 - 42.0 - 43.0 - 44.0 - 45.0 - 46.0 - 47.0 - 48.0 - 49.0 - 50.0 - 51.0 - 52.0 - 53.0 - 54.0 - 55.0 - 56.0 - 57.0 - 58.0 - 59.0 - 60.0 - 61.0 - 62.0 - 63.0 - 64.0 - 65.0 - 66.0 - 67.0 - 68.0 - 69.0 - 70.0 - 71.0 - 72.0 - 73.0 - 74.0 - 75.0 - 76.0 - 77.0 - 78.0 - 79.0 - 80.0 - 81.0 - 82.0 - 83.0 - 84.0 - 85.0 - 86.0 - 87.0 - 88.0 - 89.0 - 90.0 - 91.0 - 92.0 - 93.0 - 94.0 - 95.0 - 96.0 - 97.0 - 98.0 - 99.0 - 100.0

V.15

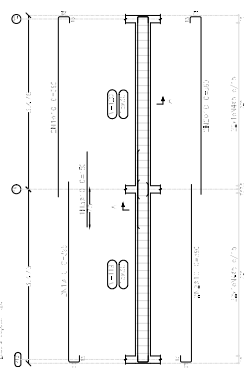

V.16

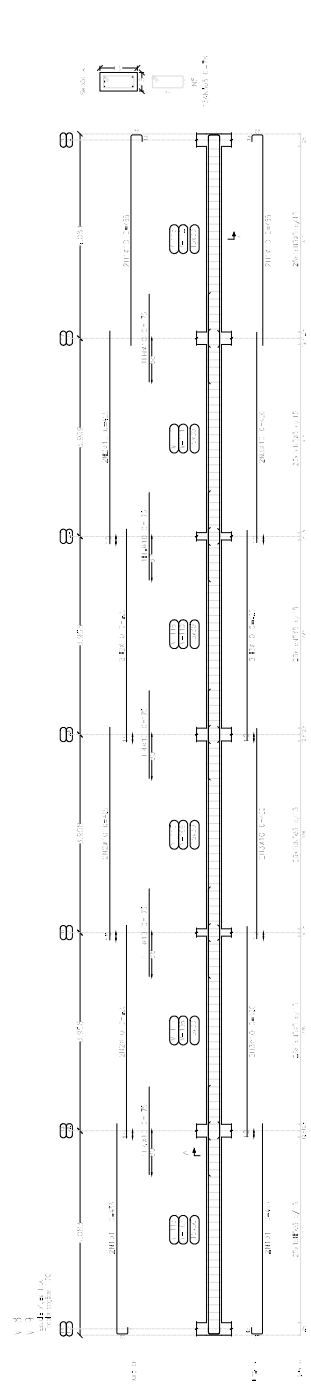

V.17

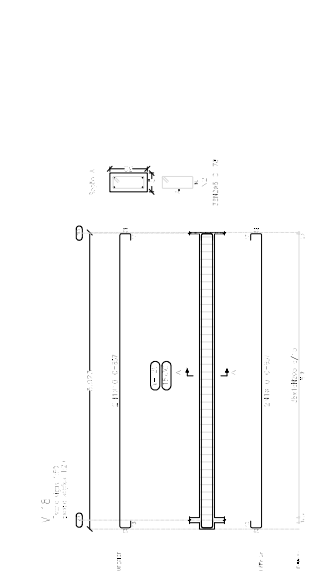

V.18

SEINFRA - SECRETARIA DA INFRAESTRUTURA

PROJETO ESTRUTURAL
 ESCOLA NETINHA CASTELO

PREFEITURA DE SOBRAL
 AV. AMARAL DOS SANTOS, 114 - JARDIM
 SOBRAL-CE

SOBRAL - SECRETARIA DA INFRAESTRUTURA

EST 06/11



Item	Descrição	Quantidade	Valor Unitário	Valor Total
1
2
3
4
5
6
7
8
9
10
11
12
13
14
15
16
17
18
19
20
21
22
23
24
25
26
27
28
29
30
31
32
33
34
35
36
37
38
39
40
41
42
43
44
45
46
47
48
49
50
51
52
53
54
55
56
57
58
59
60
61
62
63
64
65
66
67
68
69
70
71
72
73
74
75
76
77
78
79
80
81
82
83
84
85
86
87
88
89
90
91
92
93
94
95
96
97
98
99
100

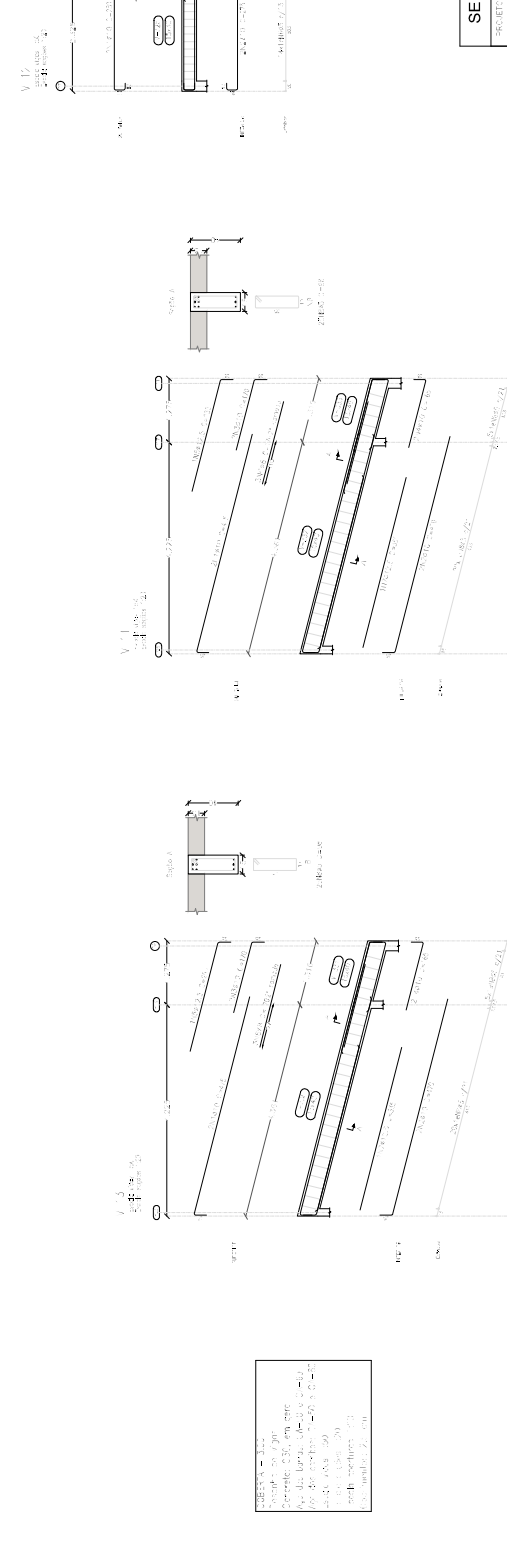
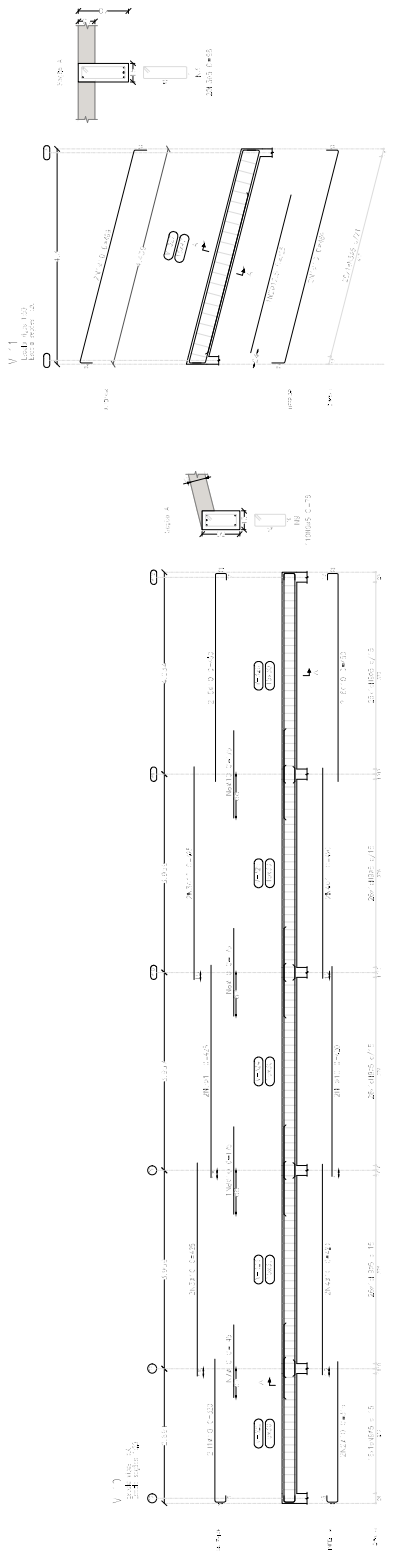

ESCALA = 1:50
 Data: 20/08/2023
 Projeto: 2023 - 09/11
 Autor: Lucas Teodoro do Amaral
 Verificar em: https://www.sobral.ce.gov.br

SEINFRA - SECRETARIA DA INFRAESTRUTURA

PROJETO ESTRUTURAL
 ESCOLA NETINHA CASTELO

Documentação assinada digitalmente
 LUCAS TEODORO DO AMARAL
 Data: 20/08/2023 14:42:10
 Verifique em: https://www.sobral.ce.gov.br

PREFEITURA DE SOBRAL
 AV. AMARAL DO SAFFORD, 800, ANJO
 11.118-111
 SOBRAL-CE

SECRETARIA DE EDUCAÇÃO
 REDE MUNICIPAL DE EDUCAÇÃO
 ESCOLA
 NETINHA CASTELO

SOBRAL
 PREFEITURA
 SECRETARIA DA INFRAESTRUTURA

EST. 09/11

