

PLANTA FOSSA SEPTICA/FILTRO AEROBICO
ESCALA : 1/50

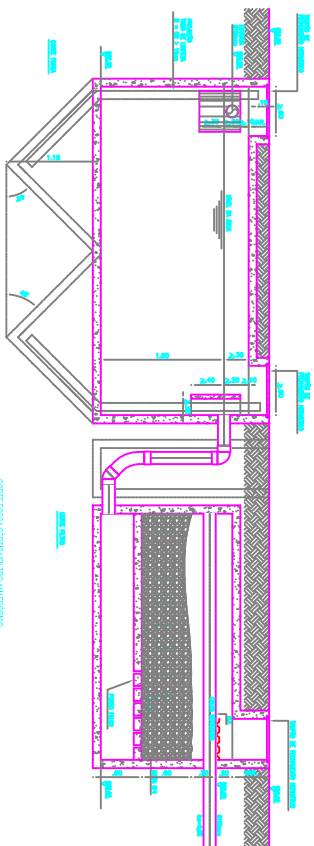

DETALHE FOSSA SEPTICA/FILTRO AEROBICO
ESCALA: 1/10

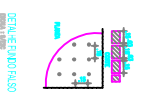
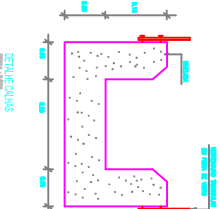
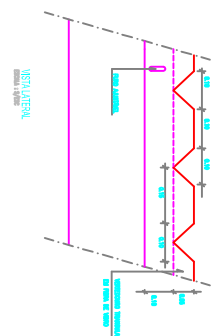

PERFIS DA SIA SENSORES
ESCALA: 1/20

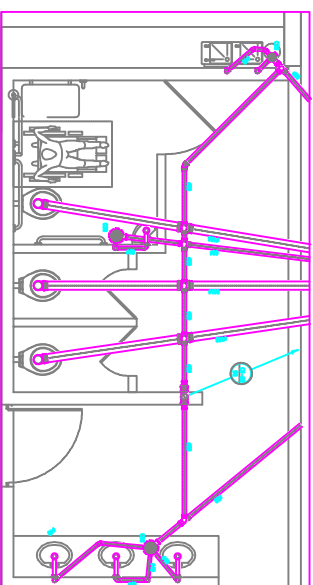
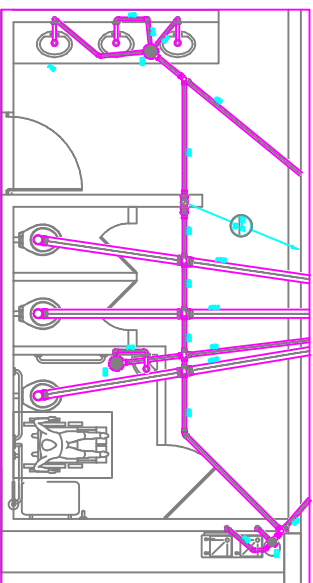
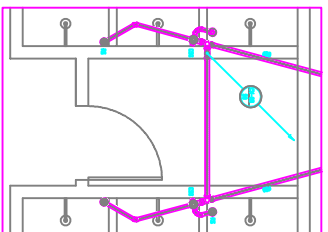

DAE DEPARTAMENTO DE ÁGUA E ESGOTO SERVIÇO PÚBLICO FEDERAL		Sanepar SERVIÇO PÚBLICO ESTADUAL DO PARANÁ	
SERVIÇO DE APROVAÇÃO E FISCALIZAÇÃO DE OBRAS DE SANEAMENTO BÁSICO			
ESCOLA DE ESTÁGIO DE ENGENHEIRO - MÓDULO DE SANEAMENTO INSTALAÇÃO E IMPLEMENTAÇÃO DE SANEAMENTO BÁSICO			
DATA DE EMISSÃO DO PROJETO: 04/04/2024		DATA DE APROVAÇÃO: 04/04/2024	
PROJETO DE SANEAMENTO BÁSICO - ESCOLA DE ESTÁGIO DE ENGENHEIRO - MÓDULO DE SANEAMENTO INSTALAÇÃO E IMPLEMENTAÇÃO DE SANEAMENTO BÁSICO			
PROJETO DE SANEAMENTO BÁSICO - ESCOLA DE ESTÁGIO DE ENGENHEIRO - MÓDULO DE SANEAMENTO INSTALAÇÃO E IMPLEMENTAÇÃO DE SANEAMENTO BÁSICO			